

令和 5 年度版

公共下水道統計年報

令和 5 年 11 月

宇治市上下水道部

令和5年度版
宇治市公共下水道統計年報
＝目次＝

第1章	宇治市公共下水道事業のあゆみ	1
第2章	公共下水道の概要	
1	公共下水道(汚水)の概要	6
2	公共下水道(雨水)の概要	8
3	都市計画決定及び事業認可の推移	9
	(1)宇治市公共下水道(東宇治処理区)	9
	(2)木津川流域関連宇治市公共下水道(洛南処理区)	12
4	汚水事業の推移	14
5	排水設備工事件数の推移	15
6	水洗便所改造資金融資あっ旋制度及び補助制度の利用推移	15
第3章	東宇治浄化センター	
1	概要	16
2	計画	16
3	施設現況	16
	付図1・東宇治浄化センター施設配置図	17
	付図2・下水処理フローシート	18
4	水処理施設	19
5	汚泥処理施設	22
6	電気設備	24
第4章	統計	
1	汚水処理統計	25
	(1)流入下水量	25
	(2)脱水ケーキ処分量	25
	(3)電力使用量	26
	(4)放流水の化学的酸素要求量(COD)	26
2	水質試験成績	27
	(1)流入下水	27
	(2)放流水	28

3 処理水の推移	29
4 管渠施設維持統計	30
管渠の年度別延長	31
5 排水設備統計	32
排水設備工事の内訳	32
6 下水道使用料調定状況	33
第5章 公共下水道の財政	
1 決算状況の推移	34
(1) 損益計算書 (税抜き)	34
(2) 資本的収入及び支出 (税抜き)	35
2 貸借対照表	36
3 建設費の推移	38
(1) 汚水関係	38
(2) 雨水関係	39
4 下水道管理費の状況 (税抜き)	40
5 経営・財政分析に関する調べ	41
第6章 組織機構	43
宇治市の概況	45

第1章 宇治市公共下水道事業のあゆみ

- 昭和 44. 4. 19 建設部都市建設課下水道係新設
47. 2. 26 公共下水道事業基本計画の策定（都市計画の決定）
53. 3. 16 公共下水道事業計画の認可（事業認可）
東宇治処理区事業着手
55. 6. 11 建設部下水道課新設
56. 10. 16 公共下水道事業計画の変更の認可
58. 2 公共下水道事業基本計画の変更（都市計画の変更）
宇治市公共下水道（西宇治処理区）から木津川流域関連宇治市公共下水道に変更
58. 12. 9 木津川流域関連公共下水道事業計画の認可
洛南処理区事業着手
59. 10. 15 宇治市公共下水道条例制定（昭和60. 4. 19施行）
60. 4. 19 宇治市公共下水道条例施行規則制定（昭和61. 7. 1施行）
宇治市排水設備工事公認業者規則制定（昭和60. 5. 31施行）
60. 9. 10～11 全国下水道促進デーに「下水道相談」窓口開設
61. 3. 31 宇治市公共下水道使用料条例制定（昭和61. 8. 1施行）
宇治市公共下水道使用料条例施行規則制定（昭和61. 8. 1施行）
宇治市水洗便所改造資金融資あっ旋規則制定（昭和61. 8. 1施行）
61. 7. 18 「東宇治浄化センター」通水式
61. 8. 1 東宇治処理区一部供用（処理）開始
六地藏・木幡の一部
宇治市公共下水道使用料条例施行規則の一部改正
宇治市生活扶助世帯水洗便所改造工事補助金交付要綱制定
（昭和61. 8. 1施行）
61. 8. 16 宇治市同和地区水洗便所改造工事補助金交付要綱制定
（昭和61. 8. 16施行）
62. 3. 31 宇治市公共下水道使用料条例施行規則の一部改正
- 平成 元. 4. 1 都市整備部下水道事務所新設
- 元. 10. 31 公共下水道（洛南処理区）通水記念式典

- 平成 元. 11. 1 洛南処理区一部供用（処理）開始
大久保・開・伊勢田の一部
- 元. 12 『公共下水道統計年報』（以後、毎年度）発行
4. 5. 29 宇治市公共下水道整備計画の策定
4. 9. 30 宇治市水洗便所改造資金融資あっ旋規則の一部改正
5. 4. 1 都市整備部下水道室設置
5. 5. 25～
26 第30回日本下水道協会関西地方支部総会等開催
（於：宇治市文化センターほか）
6. 3. 25 宇治市同和地区水洗便所改造工事補助金交付要綱の一部改正
7. 4. 28 宇治市公共下水道条例施行規則の一部改正
8. 3. 29 宇治市水洗便所改造資金融資あっ旋規則の一部改正
9. 3. 31 宇治市公共下水道条例の一部改正
宇治市公共下水道条例施行規則の一部改正
宇治市公共下水道使用料条例の一部改正
宇治市地域下水道条例制定（平成9. 3. 31施行）
9. 6. 27 宇治市水洗便所改造資金融資あっ旋規則の一部改正
10. 3. 31 宇治市生活扶助世帯水洗便所改造工事補助金交付要綱の一部改正
10. 9 「水の生活」についての作文コンクール（以後、平成24年度まで）実施
11. 3. 31 宇治市水洗便所改造資金融資あっ旋規則の一部改正
11. 10. 8 宇治市公共下水道条例の一部改正
宇治市公共下水道条例施行規則の一部改正
宇治市排水設備工事公認業者規則を廃止し、宇治市排水設備指定工事業者
規則を制定（平成12. 1. 1施行）
宇治市排水設備指定工事業者審査委員会設置規程制定
（平成11. 10. 8施行）
宇治市地域下水道条例の一部改正
12. 3. 31 宇治市公共下水道条例の一部改正
宇治市排水設備指定工事業者規則の一部改正
12. 4. 28 平成12年度日本下水道協会京都府支部総会開催（於：醍醐プラザホテル）
12. 6. 23 宇治市水洗便所改造資金融資あっ旋規則の一部改正
宇治市生活扶助世帯水洗便所改造工事補助金交付要綱の一部改正

平成	13.	1.	26	宇治市公共下水道条例の一部改正
	13.	3.	8	宇治市公共下水道整備計画の策定
	13.	3.	30	宇治市公共下水道使用料条例の一部改正（平均改定率19.9%）
	13.	8.	31	宇治市公共下水道条例施行規則の一部改正 宇治市排水設備指定工事業者規則の一部改正
	13.	12.	28	宇治市公共下水道条例の一部改正
	16.	3.	31	宇治市水洗便所改造資金融資あっ旋規則の一部改正 宇治市水洗便所改造資金融資に係る利子補給金交付要綱制定 （平成16.4.1施行）
	16.	8.	18	平成16年度下水道環境フォーラムを開催（於：宇治市文化センター）
	17.	4.	1	宇治市公共下水道事業懇話会設置要領制定（平成17.4.1施行） 宇治市生活扶助世帯水洗便所改造工事補助金交付要綱の一部改正
	17.	5.	13	水洗化普及促進員制度発足
	17.	5.	31	平成17年度 第1回 宇治市公共下水道事業懇話会開催
	17.	6.	14	同 第2回 宇治市公共下水道事業懇話会開催
	17.	7.	29	同 第3回 宇治市公共下水道事業懇話会開催
	17.	9.	12	同 第4回 宇治市公共下水道事業懇話会開催
	17.	10.	7	同 第5回 宇治市公共下水道事業懇話会開催
	17.	11.	14	同 第6回 宇治市公共下水道事業懇話会開催
	17.	11.	15	宇治市公共下水道事業懇話会が宇治市長に「宇治市公共下水道事業の使用料のあり方」について提言
	18.		2	宇治市公共下水道整備計画の策定
	18.	3.	31	宇治市公共下水道使用料条例の一部改正（平成18.6.1施行・改定率一律22%）
	18.	6.	20	平成18年度 第1回 宇治市公共下水道事業懇話会開催
	18.	11.	15	同 第2回 宇治市公共下水道事業懇話会開催
	19.	3.	30	宇治市同和地区水洗便所改造工事補助金交付要綱を廃止する要綱制定 （平成19.4.1施行）

平成 19.	6.	29	平成19年度 第1回 宇治市公共下水道事業懇話会開催
20.	3.	5	同 第2回 宇治市公共下水道事業懇話会開催
20.	4.	1	宇治市水洗便所改造資金融資あっ旋規則の一部改正
20.	5.	30	宇治市公共下水道使用料条例施行規則の一部改正（平成20. 6. 1施行）
20.	9.	26	平成20年度 第1回 宇治市公共下水道事業懇話会開催
21.	2.	26	同 第2回 宇治市公共下水道事業懇話会開催
21.	10.	15	平成21年度 第1回 宇治市公共下水道事業懇話会開催
23.	3.	31	宇治市地域下水道条例の廃止（平成23. 4. 1施行） 宇治市水道事業管理者に対する事務委任規則及び宇治市水洗便所改造資金融資あっ旋規則の一部改正（平成23. 4. 1施行）
23.	11.	30	平成23年度 第1回 宇治市公共下水道事業懇話会開催
24.	3		宇治市公共下水道整備計画の策定
24.	3.	31	上下水道部組織統合に伴う下水道事業関係規則・規程の一部改正・見直し （平成24. 4. 1施行）
24.	4.	1	上下水道部発足（水道部と下水道室の組織統合）
24.	4.	20	平成24年度京都府下水道協会総会開催（於：宇治市役所）
25.	1.	30	宇治市公共下水道条例の一部改正
25.	3.	29	宇治市排水設備指定工事業者規則の一部改正
25.	4		京都府下水道協会会長市受任（平成26年度まで）
26.	3.	31	宇治市公共下水道使用料条例の一部改正（平成26. 4. 1施行）
26.	10.	7	平成26年度 第1回 宇治市公共下水道事業懇話会開催
26.	12.	26	宇治市公共下水道事業特別会計条例の廃止（平成27. 4. 1施行） 宇治市水道事業の設置等に関する条例の一部改正（平成27. 4. 1施行）
27.	3		宇治市公共下水道整備計画の策定
27.	3.	31	地方公営企業法を全部適用することに伴う下水道事業関係条例の一部改正 （平成27. 4. 1施行）
27.	4.	1	宇治市公共下水道事業に地方公営企業法を全部適用した公営企業化の実施 地方公営企業法を全部適用することに伴う下水道事業関係規則・規程等の 一部改正

- 平成 28. 2. 8 平成27年度 第1回 宇治市公共下水道事業懇話会開催
28. 11. 25 平成28年度 第1回 宇治市公共下水道事業懇話会開催
30. 3 宇治市公共下水道整備計画（後期計画）の策定
30. 4. 18 平成30年度 第1回 宇治市公共下水道事業懇話会開催
31. 3. 29 宇治市水道事業及び下水道事業の設置等に関する条例の一部改正
（平成31. 3. 29施行）
宇治市公共下水道使用料条例の一部改正（令和元. 10. 1施行）
- 令和 2. 6. 23 令和2年度 第1回 宇治市公共下水道事業懇話会開催
2. 12. 3 同 第2回 宇治市公共下水道事業懇話会開催
3. 1. 18 同 第3回 宇治市公共下水道事業懇話会開催
3. 2. 26～ 同 第4回 宇治市公共下水道事業懇話会開催（書面開催）
3. 4
3. 3 宇治市公共下水道事業経営戦略の策定
宇治市公共下水道整備・再構築計画の策定
4. 1. 17 令和3年度 第1回 宇治市公共下水道事業懇話会開催
4. 3. 25 宇治市公共下水道使用料条例の一部改正（令和4. 10. 1施行）

第2章 公共下水道の概要

1 公共下水道（污水）の概要



令和5年3月末現在

項目	処理区		合計
	東宇治処理区(※)	洛南処理区	
計画区域面積	849.1 ha	1,577.7 ha	2,426.8 ha
計画処理人口	63,940 人	112,542 人	176,482 人
計画汚水量	32,900 m ³ /日	47,300 m ³ /日	80,200 m ³ /日
事業着手年月日	昭和53年3月16日	昭和58年12月9日	
処理開始年月日	昭和61年8月1日	平成元年11月1日	
排除方式	分流式		
処理施設	東宇治浄化センター	洛南浄化センター	
放流先	山科川	宇治川	
行政区域内人口	64,496 人	117,120 人	181,616 人
計画区域内人口	63,969 人	116,496 人	180,465 人
処理区域内人口	63,420 人	114,152 人	177,572 人
下水道整備率	99.1 %	98.0 %	98.4 %
処理区域面積	678.1 ha	1,281.4 ha	1,959.5 ha
管渠延長	197,108 m	355,220 m	552,328 m
接続人口	61,340 人	97,266 人	158,606 人
人口接続率	96.7 %	85.2 %	89.3 %
処理区域内戸数	26,777 戸	49,428 戸	76,205 戸
接続戸数	24,122 戸	40,191 戸	64,313 戸
戸数接続率	90.1 %	81.3 %	84.4 %

※志津川地区を含む。

公共下水道処理区域図

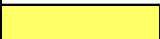

記入凡例	
	整備済(令和4年度工事迄)
	令和5年度～令和12年度整備予定
	計画区域界
	東宇治浄化センター

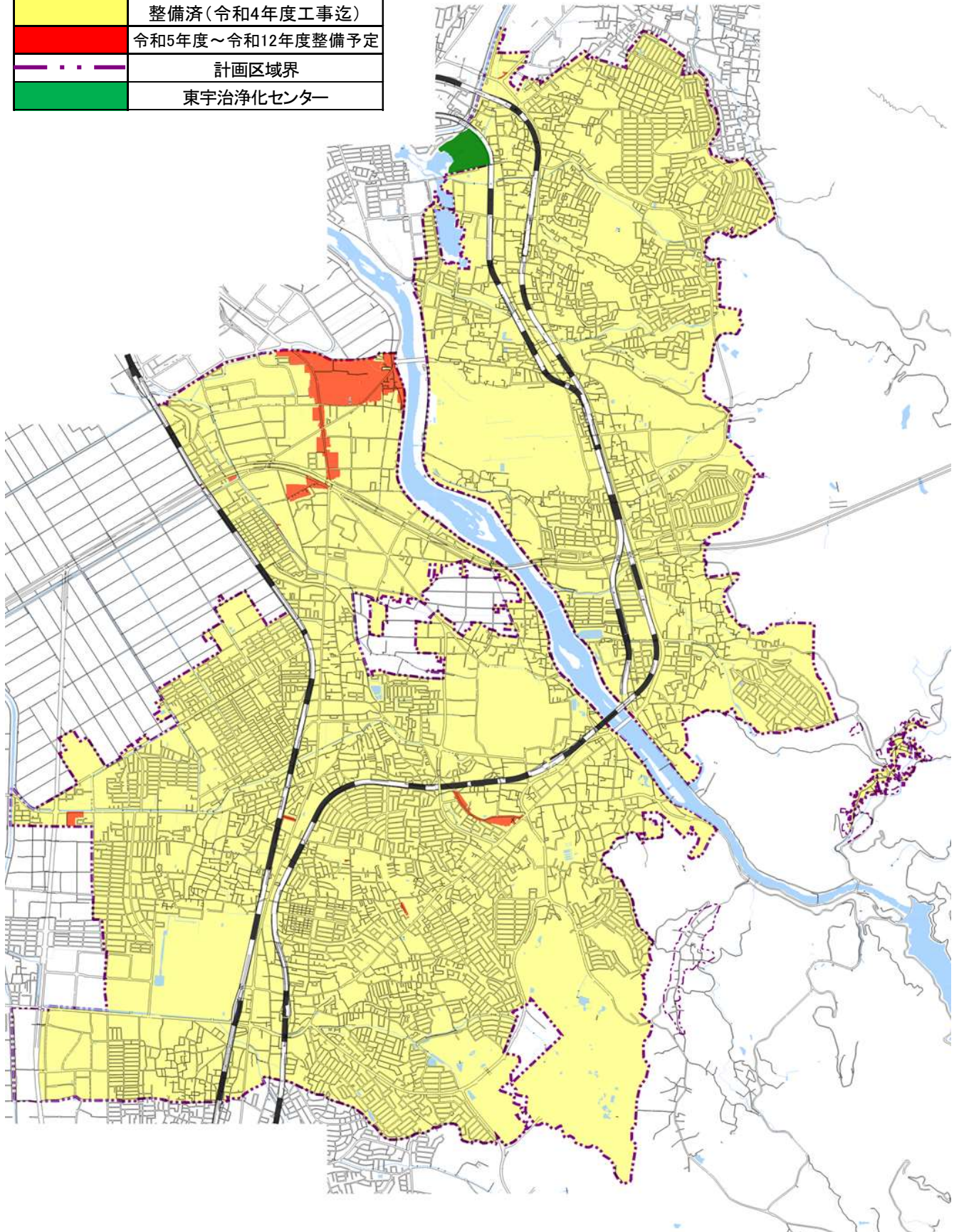

2 公共下水道（雨水）の概要

令和 5 年 3 月末現在

(1) 排水機場

	井川排水機場	黄檗排水機場
所在地	宇治市宇治里尻	宇治市五ヶ庄大八木島
排除方式	分流式	分流式
ポンプ場種類	雨水ポンプ場	雨水ポンプ場
計画能力	148 m ³ /分	270 m ³ /分
供用開始年月	昭和 44 年 4 月	平成 16 年 4 月

(2) 雨水貯留施設

名称	容積	年度
開第一児童公園地下貯留施設（調整池）	540 m ³	平成 27 年度
西大久保小学校流出抑制施設（グラウンド貯留）	2,100 m ³	平成 28 年度
西小倉小学校流出抑制施設（グラウンド貯留）	2,100 m ³	平成 29 年度
西宇治中学校地下貯留施設（調整池）	4,300 m ³	平成 30 年度
伊勢田小学校地下貯留施設（調整池）	4,600 m ³	平成 30 年度
老ノ木地下貯留施設（貯留管）	1,500 m ³	令和元年度
西川原児童公園地下貯留施設（調整池）	1,300 m ³	令和 4 年度

3 都市計画決定及び事業認可の推移

(1) 宇治市公共下水道(東宇治処理区)

年 月	項 目	内 容
昭和 47 . 2	都市計画の決定	公共下水道事業基本計画の策定 排水区域面積 840ha 計画処理人口 90,740人 処理区域 宇治市木幡北島、六地藏徳永地内
昭和 53 . 3	事業計画の認可	公共下水道事業計画の認可 計画処理区域 133ha 計画処理人口 14,120人 処理施設 排除方式 分流式 敷地面積 4.2ha 計画処理水量 9,700m ³ /日 処理方法 標準活性汚泥法
昭和 57 . 7	事業計画の変更認可	公共下水道事業計画変更の認可 処理施設 配置の変更 敷地面積 4.2ha→7.2ha
昭和 57 . 9	都市計画の変更	公共下水道事業基本計画の変更 幹線管渠のルート変更及び名称変更 上村、醍醐中継ポンプ場の廃止
昭和 59 . 9	事業計画の変更認可	公共下水道事業計画変更の認可 計画処理区域 133ha→192ha 計画処理人口 14,120人→17,684人
昭和 59 . 9	都市計画の変更	公共下水道事業基本計画の変更 東宇治下水処理場吐口位置の変更 排水区域面積 840ha→843ha
昭和 59 . 12	事業計画の変更認可	公共下水道事業計画変更の認可 東宇治下水処理場吐口位置の変更
昭和 61 . 3	都市計画の変更	公共下水道事業基本計画の変更 終末処理場の名称変更 東宇治下水処理場→東宇治浄化センター
昭和 62 . 8	事業計画の変更認可	公共下水道事業計画変更の認可 計画処理区域 192ha→358.9ha 計画処理人口 17,684人→36,845人

年 月	項 目	内 容
平成 元 . 1	都市計画の変更	公共下水道事業基本計画の変更 東宇治 1 号汚水幹線のルート変更及び関連幹線の変更 管種の変更 東内ポンプ施設の廃止
平成 元 . 11	都市計画の変更	公共下水道事業基本計画の変更 東宇治 5、6、7 号汚水幹線のルート変更及び関連幹線の変更
平成 2 . 3	事業計画の変更認可	公共下水道事業計画変更の認可 東宇治 1 号ルート変更及び東宇治 6 号廃止に伴う幹線変更
平成 3 . 1	都市計画の変更	公共下水道事業基本計画の変更 幹線表示の変更 雨水 10ha→100ha 汚水 20ha→100ha 雨水排水区等の見直し
平成 3 . 3	事業計画の変更認可	公共下水道事業計画変更の認可 計画処理区域 358.9ha→608.2ha 計画処理人口 36,845人→52,309人
平成 7 . 3	事業計画の変更認可	公共下水道事業計画変更の認可 計画処理区域 608.2ha→619.7ha 計画処理人口 52,309人→53,405人
平成 10 . 5	都市計画の変更	公共下水道事業基本計画の変更 幹線表示の変更（廃止） 雨水 100ha→1000ha 汚水 100ha→1000ha
平成 10 . 8	事業計画の変更認可	公共下水道事業計画変更の認可 計画処理区域 619.7ha→675.7ha 計画処理人口 53,405人→53,870人
平成 11 . 12	事業計画の変更認可	公共下水道事業計画変更の認可 計画処理区域 657.7ha→843.1ha 計画処理人口 53,870人→56,890人
平成 12 . 11	事業計画の変更認可	公共下水道事業計画変更の認可 計画処理人口 56,890人→78,000人

年 月	項 目	内 容
平成 16 . 12	都市計画の変更	宇治都市計画下水道宇治市公共下水道の区域の変更 (木幡平尾地区行政界変更・京都市と等積交換)
平成 19 . 11	都市計画の変更	宇治都市計画下水道宇治市公共下水道の区域の変更 (羽戸山地区都市計画区域界変更)
平成 20 . 3	事業計画の変更認可	公共下水道事業計画変更の認可 東宇治浄化センターの水処理方式 (8 ~ 1 4 池) の高度処理に対応した処理方式の変更
平成 23 . 2	事業計画の変更認可	公共下水道事業計画変更の認可 東宇治浄化センターの水処理方式 (1 ~ 7 池) の 高度処理に対応した処理方式の変更及び処理能力 等の変更 計画処理区域 843. 1ha→850. 5ha 計画処理人口 78, 000人→64, 780人
平成 25 . 1	事業計画の変更	公共下水道事業計画の変更 計画処理人口及び施設能力の見直し 計画処理人口 64, 780人→59, 770人
平成 28 . 5	都市計画の変更	宇治都市計画下水道宇治市公共下水道の区域の変更 (宇治川右岸隠元橋周辺地区都市計画区域界変更) (菟道車田地区都市計画区域界変更) 排水区域面積 843ha→839ha
平成 30 . 11	事業計画の変更	公共下水道事業計画の変更 下水道法改正に伴う事業計画等の変更 計画処理区域 850. 5ha→847. 0ha 計画処理人口 59, 770人→61, 940人

(2) 木津川流域関連宇治市公共下水道(洛南処理区)

年 月	項 目	内 容
昭和 47 . 2	都市計画の決定	公共下水道事業基本計画の策定 排水区域面積 1,416ha 計画処理人口 126,278人 処理施設 京都市伏見区向島地内 13.8ha
昭和 58 . 2	都市計画の決定	公共下水道事業基本計画の策定 宇治市公共下水道(西宇治処理区)から木津川流域 関連宇治市公共下水道に変更 処理施設 八幡市八幡地内 20.26ha
昭和 58 . 12	事業計画の認可	木津川流域関連公共下水道事業計画の認可 計画処理区域 196.0ha 計画処理人口 18,075人
昭和 62 . 5	事業計画の変更認可	木津川流域関連公共下水道事業計画変更の認可 久御山町域の下水流入による管能力の変更
昭和 63 . 1	都市計画の変更	木津川流域関連公共下水道事業基本計画の変更 大久保1号、槇島1号汚水幹線のルート変更
昭和 63 . 2	事業計画の変更認可	木津川流域関連公共下水道事業計画変更の認可 大久保1号、槇島1号汚水幹線のルート変更 計画処理人口 18,075人→17,242人
平成 元 . 1	都市計画の変更	木津川流域関連公共下水道事業基本計画の変更 砂田1号汚水幹線のルート変更
平成 元 . 3	事業計画の変更認可	木津川流域関連公共下水道事業計画変更の認可 計画処理区域 196.0ha→448.3ha 計画処理人口 17,242人→41,207人
平成 元 . 9	事業計画の変更認可	木津川流域関連公共下水道事業計画変更の認可 計画処理区域 448.3ha→571.4ha 計画処理人口 41,207人→52,312人
平成 3 . 1	都市計画の変更	木津川流域関連公共下水道事業基本計画の変更 幹線表示の変更 雨水 10ha→100ha 汚水 20ha→100ha 排水区域の増 1,416ha→1,554ha

年 月	項 目	内 容
平成 4 . 3	事業計画の変更認可	木津川流域関連公共下水道事業計画変更の認可 計画処理区域 571.4ha→636.1ha 計画処理人口 52,312人→64,500人
平成 9 . 8	都市計画の変更	木津川流域関連公共下水道事業基本計画の変更 幹線表示の変更（廃止） 雨水 100ha→1000ha 汚水 100ha→1000ha 排水区域の増 1,554ha→1,560ha
平成 10 . 2	事業計画の変更認可	木津川流域関連公共下水道事業計画変更の認可 計画処理区域 636.1ha→754.8ha 計画処理人口 64,500人→75,474人
平成 15 . 3	事業計画の変更認可	木津川流域関連公共下水道事業計画変更の認可 計画処理区域 754.8ha→954.8ha 計画処理人口 75,474人→90,956人
平成 19 . 3	事業計画の変更認可	木津川流域関連公共下水道事業計画変更の認可 井川排水機場及びこれに関連する排水区域 0ha→31.0ha
平成 20 . 7	事業計画の変更認可	木津川流域関連公共下水道事業計画変更の認可 計画処理区域 954.8ha→1,220.7ha 計画処理人口 90,956人→114,754人
平成 24 . 12	都市計画の変更	木津川流域関連公共下水道事業基本計画の変更 排水区域の増 1,560ha→1,578ha
平成 25 . 9	事業計画の変更	木津川流域関連公共下水道事業計画の変更 計画処理区域 1,220.7ha→1,559.6ha 計画処理人口 114,754人→114,627人
平成 26 . 4	事業計画の変更	木津川流域関連公共下水道事業計画の変更 雨水排水区域の増 31.0ha→471.5ha
平成 30 . 11	事業計画の変更	木津川流域関連公共下水道事業計画の変更 下水道法改正に伴う事業計画の変更
令和 2 . 3	事業計画の変更	木津川流域関連公共下水道事業計画の変更 計画処理人口 114,627人→116,065人

4 汚水事業の推移

令和5年3月末現在

項目		年度		H30	R1	R2	R3	R4
行政人口	人			186,657	185,472	184,432	182,841	181,616
計画区域内人口	人	東宇治		65,702	65,155	64,940	64,435	63,969
		洛南		119,781	119,127	118,332	117,257	116,496
		計		185,483	184,282	183,272	181,692	180,465
処理区域内人口	人	東宇治		65,085	64,514	64,393	63,881	63,420
		洛南		111,615	112,142	112,497	112,975	114,152
		計		176,700	176,656	176,890	176,856	177,572
下水道整備率	%	東宇治		99.1	99.0	99.2	99.1	99.1
		洛南		93.2	94.1	95.1	96.3	98.0
		全体		95.3	95.9	96.5	97.3	98.4
処理区域面積	ha	東宇治		671.6	672.9	677.4	677.6	678.1
		洛南		1158.3	1207.8	1227.0	1253.8	1281.4
		計		1829.9	1880.7	1904.4	1931.4	1959.5
管渠延長	m	東宇治		196,203	196,635	196,788	196,860	197,108
		洛南		330,249	338,136	343,817	350,744	355,220
		計		526,452	534,771	540,605	547,604	552,328
接続人口	人	東宇治		60,376	60,634	60,920	61,051	61,340
		洛南		91,002	94,061	95,496	96,291	97,266
		計		151,378	154,695	156,416	157,342	158,606
人口接続率	%	東宇治		92.8	94.0	94.6	95.6	96.7
		洛南		81.5	83.9	84.9	85.2	85.2
		計		85.7	87.6	88.4	89.0	89.3
処理区域内戸数	戸	東宇治		26,463	26,567	26,675	26,728	26,777
		洛南		47,043	48,123	48,478	48,992	49,428
		計		73,506	74,690	75,153	75,720	76,205
接続戸数	戸	東宇治		23,543	23,727	23,898	24,024	24,122
		洛南		37,398	38,281	39,024	39,637	40,191
		計		60,941	62,008	62,922	63,661	64,313
戸数接続率	%	東宇治		89.0	89.3	89.6	89.9	90.1
		洛南		79.5	79.5	80.5	80.9	81.3
		全体		82.9	83.0	83.7	84.1	84.4
年間流入下水量	千m ³	東宇治		6,716	6,683	6,992	6,950	6,571
		洛南		11,131	12,129	12,960	12,345	11,976
		計		17,847	18,812	19,952	19,295	18,547

5 排水設備工事件数の推移

(単位:件)

区分		年度		H30	R1	R2	R3	R4
完了	新設	汲み取り便所改造		111	116	80	52	58
		浄化槽接続替		606	695	523	457	375
		コミプラ接続替		43	0	0	0	0
		新築による水洗便所		216	257	231	230	241
	増設		0	0	0	0	0	
	その他		254	289	268	264	277	
	合計		1,230	1,357	1,102	1,003	951	
受付	計画確認申請件数		1,233	1,433	1,145	1,001	942	

※ この表は工事の件数を示すものであり、水洗化戸数とは異なる。

6 水洗便所改造資金融資あっ旋制度及び補助制度の利用推移

(単位:千円)

区分		年度		H30		R1		R2		R3		R4	
		件数	金額	件数	金額	件数	金額	件数	金額	件数	金額		
水洗便所改造資金融資あっ旋制度		13	6,580	7	3,020	6	2,330	2	1,140	0	0	0	0
生活扶助世帯水洗便所改造工事費補助制度		0	0	0	0	2	534	0	0	0	0	0	0

第3章 東宇治浄化センター

令和5年4月1日現在

1 概要

所在地	宇治市木幡北島10番地
下水排除方式	分流式
下水処理方式	標準活性汚泥法 凝集剤併用型ステップ流入式多段硝化脱窒法
汚泥処理方式	濃縮→消化→脱水
敷地面積	72,600 m ²

2 計画

処理面積	849.1 ha
処理人口	63,940人
処理能力	33,800 m ³ /日

3 施設現況

処理能力	31,800 m ³ /日
管理棟	地下1階 地上3階
	建築面積 849.0 m ²
	延床面積 1,914.2 m ²
	地下1階 冷却水槽 上水給水設備 159.6 m ²
	1階 事務所 電気室 発電機室 838.5 m ²
	2階 中央監視室 水質分析室 会議室 748.3 m ²
	3階 空調機械室 167.8 m ²

付図1・東宇治浄化センター
施設配置図

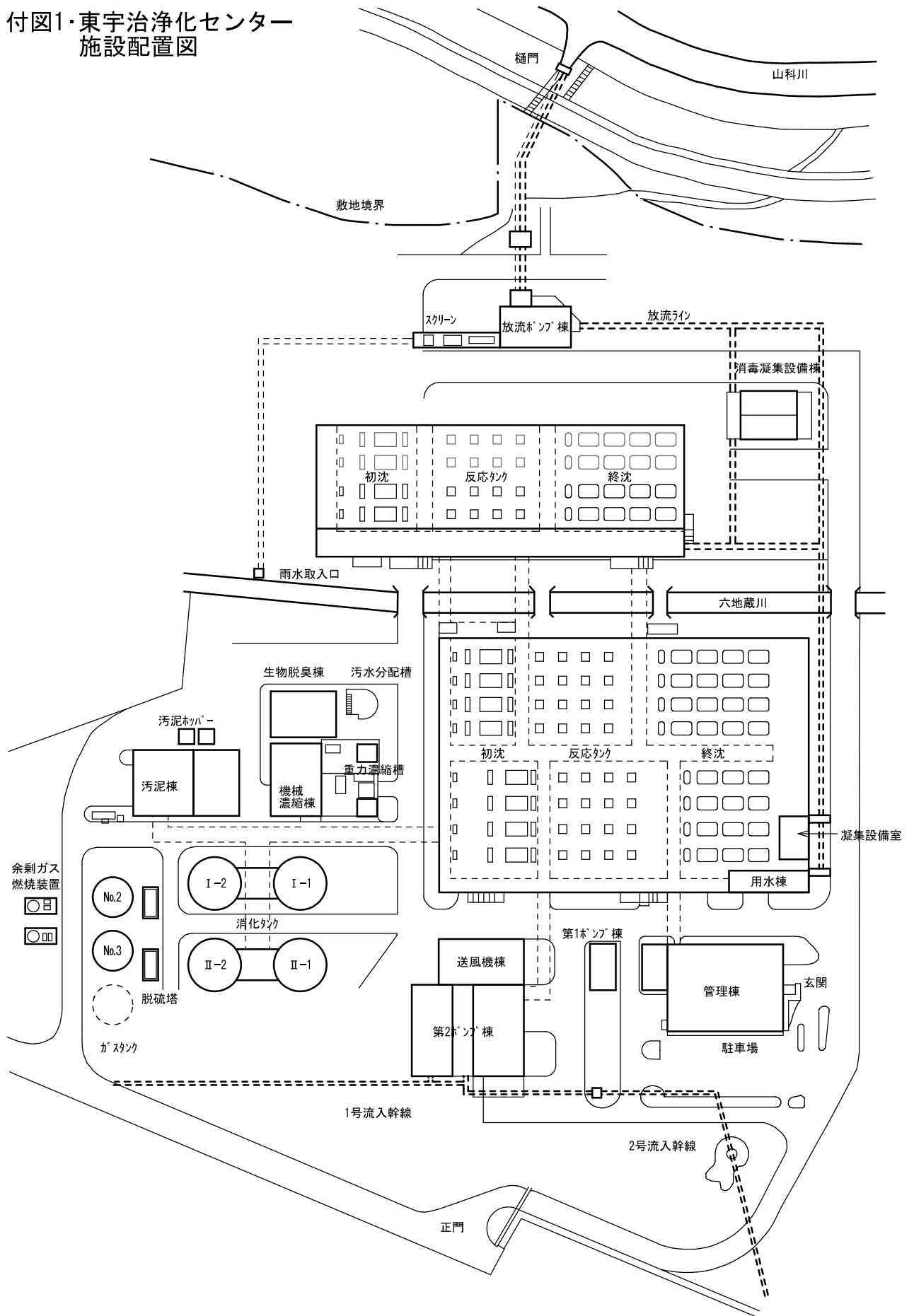

付図2・下水処理フローシート

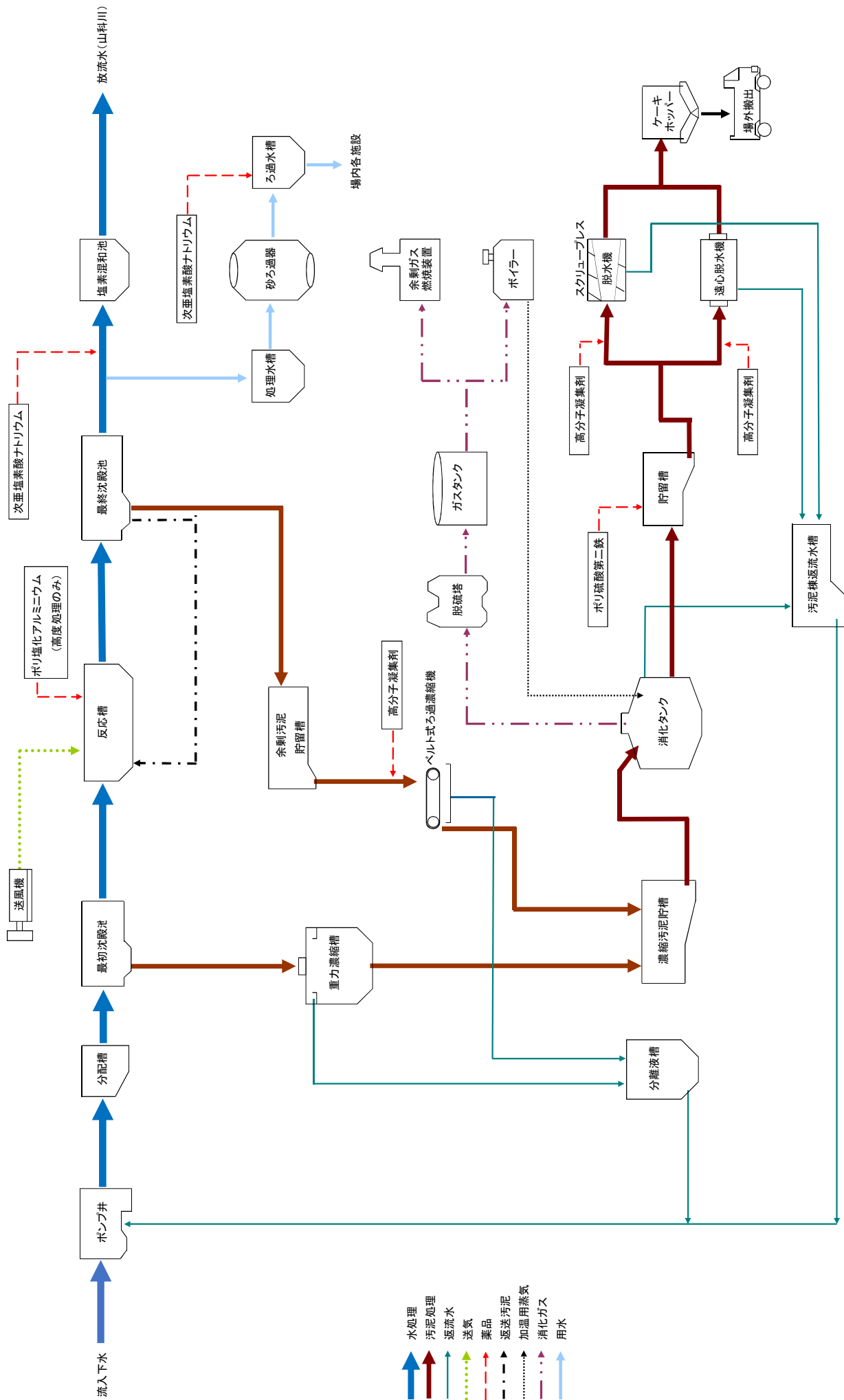

4 水処理施設

	施設名	形状・能力	現況
第一ポンプ棟	沈砂池	巾 1.0m 長さ 4.0m 深さ 0.3m	1 池
	スクリーン	手掻式 目巾 25mm 巾 1000mm 高さ 2300mm	1 基
	揚砂ポンプ	φ100 0.5m ³ /分 11kW 水中汚水ポンプ	1 台
	汚水ポンプ	φ100 1.2m ³ /分 7.5kW 水中汚水ポンプ φ150 2.4m ³ /分 11kW 水中汚水ポンプ	1 台 2 台
第二ポンプ棟	スクリーン水路	巾 1.0m×長さ 10.0m×深さ 0.48m	4 水路
	除塵機	間欠式前面掻上式 1.5kW 目巾20mm	3 基
	揚砂ポンプ	φ80 0.5m ³ /分 7.5kW 水中サンドポンプ	2 台
		φ100 1.0m ³ /分 15kW 水中サンドポンプ	1 台
	汚水ポンプ	φ250 6.0m ³ /分 30kW 縦軸渦巻斜流ポンプ	2 台
		φ300 11.0m ³ /分 46kW 縦軸渦巻斜流ポンプ	1 台
		φ300 12.0m ³ /分 55kW 縦軸渦巻斜流ポンプ	1 台
		φ400 23.0m ³ /分 90kW 縦軸渦巻斜流ポンプ	1 台
	軸封水ポンプ	φ40/30 0.08m ³ /分 2.2kW 横軸片吸込渦巻ポンプ	2 台
	スカム分離機	回転ドラム式 3.6m ³ /分 0.75kW	1 台
沈砂し渣洗浄機	機械攪拌式 (攪拌機・掻上機・スクリーコンベア・洗浄槽)	1 基	
し渣搬出コンベア	トラフ形コンベア 機長2700mm×幅600mm 1.5kW	1 台	
	トラフ形コンベア 機長14500mm×幅600mm 1.5kW	1 台	
	し渣脱水機	0.5m ³ /時3.7kW スクリュープレス脱水機	1 台
し渣スキップホイス	ワイヤーロープ式 揚程約17.2m バケット容量0.2m ³	1 台	
送風機棟	し渣ホッパー	電動カットゲート式 容量2.0m ³ 0.75kW×2	1 基
	送風機	φ300/250 83m ³ /分130kW 7段ターボブロワ	3 台
	冷却水ポンプ	φ32 0.04m ³ /分 1.5kW 横軸片吸込渦巻ポンプ	2 台
	潤滑油ポンプ	φ40 0.11m ³ /分 3.7kW ギヤーオイルポンプ	2 台
	冷却塔	8冷却トン 0.15kW 空冷低騒音形	2 台
初沈設備	最初沈殿池	巾 6.0m×長さ 18.0m×深さ 3.0m	2 池
		巾 6.0m×長さ 12.5m×深さ 3.0m	7 池

施設名		形状・能力	現況	
最初沈殿池設備	汚泥引抜弁	φ150 作動圧力 4.0kgf/cm ² 空気作動仕切弁	8 台	
		φ150 0.2kW 電動偏心構造弁	10 台	
	初沈汚泥ポンプ	φ100 0.8m ³ /分 2.2kW 吸込スクレー付汚泥ポンプ	4 台	
汚泥掻寄機		0.6m/分 0.75kW 水平機長14.7m チェンフライト式	2 台	
		0.6m/分 0.4kW 水平機長9.15m チェンフライト式	6 台	
		0.6m/分 0.4kW 水平機長12.5m モノレール式	1 台	
反応槽	反応槽	巾 6.0m×長さ 30.1m×深さ 5.0m	4 池	
		巾 6.0m×長さ 29.1m×深さ 7.8m	8 池	
反応槽設備	散気装置	超微細気泡散気装置	10 池分	
		攪拌機	2.2kW 水中攪拌機	3 台
			3.7kW 水中攪拌機	3 台
			5.5kW 水中攪拌機	4 台
			0.4kW 立型攪拌機	4 台
			0.75kW 立型攪拌機	9 台
1.5kW 立型攪拌機	5 台			
最終沈殿池	最終沈殿池	巾 6.0m×長さ 24.0m×深さ 3.5m	4 池	
		巾 6.0m×長さ 30.5m×深さ 3.5m	8 池	
最終沈殿池設備	汚泥引抜弁	φ200 作動圧力 4.0kgf/cm ² 空気作動仕切弁	2 台	
		φ200 0.2kW 電動偏心構造弁	2 台	
最終沈殿池設備	返送汚泥ポンプ	φ150 0.2kW 電動偏心構造弁	12 台	
		φ100/80 0.64m ³ /分 1.5kW 吸込スクレー付汚泥ポンプ	4 台	
		φ100/80 0.64m ³ /分 2.2kW 吸込スクレー付汚泥ポンプ	4 台	
		φ100 1.5m ³ /分 3.7kW 吸込スクレー付汚泥ポンプ	3 台	
		φ150 2.5m ³ /分 5.5kW 吸込スクレー付汚泥ポンプ	2 台	
		φ100 1.0m ³ /分 2.2kW 吸込スクレー付汚泥ポンプ	4 台	
最終沈殿池設備	余剰汚泥ポンプ	φ100/80 1.0m ³ /分 3.7kW 吸込スクレー付汚泥ポンプ	4 台	
		φ100 0.7m ³ /分 3.7kW 横軸無閉塞オーバーハット形	2 台	
		φ80 0.7m ³ /分 2.2kW 吸込スクレー付汚泥ポンプ	4 台	

施 設 名		形 状 ・ 能 力	現 況
終 沈 設 備	汚 泥 掻 寄 機	0.3m/分 0.75kW 水平機長20.5m チェンフライト式	4 台
		0.3m/分 0.75kW 水平機長27.05m チェンフライト式	2 台
		0.3m/分 0.4kW 水平機長27.05m チェンフライト式	4 台
		0.3m/分 0.4kW 水平機長30.5m モノレール式	2 台
凝 集 設 備	凝 集 剤 注 入 ポ ン プ	0.012~0.046L/分 0.2kW ダイヤフラム式	4 台
		0.011~0.060L/分 0.2kW ダイヤフラム式	1 台
		0.002~0.043L/分 0.2kW ダイヤフラム式	1 台
設 備	凝 集 剤 貯 留 タ ン ク	ポリエチレン製 3m ³	2 基
		FRP製 3m ³ ・5m ³	各 1 基
	次 亜 塩 注 入 ポ ン プ	0.2~1.5L/分 0.4kW ギャポンプ	4 台
消 毒 設 備	次 亜 塩 貯 留 タ ン ク	ポリエチレン製 5m ³	2 基
	圧 力 式 砂 ろ 過 器	下向流式 240m ³ /日/基	3 基
用 水 設 備	洗 浄 水 給 水 ユ ニ ッ ト	自動給水ポンプユニット 0.62m ³ /分 5.5kW×2	1 基
	ス ト レ ー ナ 水 給 水 装 置	自動給水ポンプユニット 1.5m ³ /分 11kW×2	1 基
	消 泡 水 ポ ン プ	φ125/100 2.1m ³ /分 18.5kW 横軸片吸込渦巻ポンプ	2 台
		φ100/80 1.1m ³ /分 7.5kW 横軸片吸込渦巻ポンプ	2 台
		φ80/65 0.86m ³ /分 5.5kW 横軸片吸込渦巻ポンプ	1 台
	ろ 過 原 水 ポ ン プ	φ50/40 0.2m ³ /分 3.7kW 横軸片吸込渦巻ポンプ	3 台
		φ50 0.2m ³ /分 2.2kW 横軸片吸込渦巻ポンプ	1 台
	ろ 過 水 ポ ン プ	φ65/50 0.7m ³ /分 5.5kW 横軸片吸込渦巻ポンプ	2 台
φ50 0.3m ³ /分 1.5kW 横軸片吸込渦巻ポンプ		1 台	
希 釈 水 ポ ン プ	φ65/50 0.5m ³ /分 2.2kW 横軸片吸込渦巻ポンプ	1 台	
逆 洗 水 ポ ン プ	φ80/65 1.0m ³ /分 7.5kW 横軸片吸込渦巻ポンプ	1 台	
	φ80/65 1.1m ³ /分 11kW 横軸片吸込渦巻ポンプ	1 台	
放 流 設 備	再 揚 水 ポ ン プ	φ250 7.0m ³ /分 11kW・15kW 水中汚水ポンプ	各 1 台
		φ350 14m ³ /分 18.5kW 水中汚水ポンプ	1 台
		φ400 152m ³ /分 22kW 水中汚水ポンプ	2 台
雨 水 ポ ン プ	φ600 42m ³ /分 426rpm 縦軸斜流渦巻ポンプ	50kW 1000/426rpm ディーゼルエンジン	2 台
			2 台
	自 動 除 塵 機	目巾30mm 巾1350mm 深さ4420mm ピンラック自動除塵機	2 基

5 汚泥処理施設

施設名		形状・能力	現況
濃縮設備	濃縮タンク	放射流式重力濃縮 6.3m×6.3m×3.5m	2 池
	汚泥搔寄機	中央駆動懸垂形汚泥搔寄機 2.1m ³ /分 0.4kW	2 台
	濃縮汚泥引抜ポンプ	φ80 0.4m ³ /分 3.7kW 横軸無閉塞ホバ-ヘッド形	2 台
	し渣分離機	2.3m ³ /分 1.5kW 目幅5mm 回転ドラム形	2 台
	ベルト濃縮機	ベルト型ろ過濃縮機 20m ³ /時	2 台
	余剰汚泥供給ポンプ	φ125 0.167~0.5m ³ /分 5.5kW 一軸ネジ式	2 台
	薬品溶解タンク	φ1.2m×1.5m 有効容量1.0m ³	2 基
	薬品供給ポンプ	φ20 1.5~4.5L/分 0.4kW 一軸ネジ式	2 台
	洗浄水供給ポンプ	φ40 85L/分 0.75kW 横軸片吸込渦巻ポンプ	2 台
	濃縮汚泥移送ポンプ	φ125 0.4m ³ /分 5.5kW 一軸ネジ式	2 台
	分離液移送ポンプ	φ80 0.8m ³ /分 3.7kW 横軸無閉塞ホバ-ヘッド形	2 台
	スカム移送ポンプ	φ80 0.8m ³ /分 3.7kW 横軸無閉塞ホバ-ヘッド形	2 台
	し渣破碎機	12L/分 3.7kW 2軸差動回転型	1 台
	スカムピット攪拌機	1.5kW 水中攪拌機	1 台
	分離液貯留槽攪拌機	2.8kW 水中攪拌機	1 台
	余剰汚泥貯留槽攪拌機	2.8kW 水中攪拌機	2 台
	濃縮汚泥貯留槽攪拌機	4kW 水中攪拌機	1 台
	消化槽設備	消化タンク	覆蓋ドーム形 内径14m 高さ16.8m 容量1577m ³ /基
汚泥引抜ポンプ		φ100 1.2m ³ /分 3.7kW 横軸無閉塞ホバ-ヘッド形	2 台
消化タンク攪拌装置		スクリー式攪拌機 循環流量1020m ³ /時以上 5.5kW	2 台
		インペラ式攪拌機 φ2.2m×1 φ2.7m×2 2.2kW	2 台
脱硫塔		連続乾式脱硫塔 75m ³ /時/塔	4 塔
ガス貯留タンク		乾式ガスタンク 容量800m ³ 内径 11.62m 高さ 12.26m	2 基
脱水設備	汚泥脱水機	スクリープレス脱水機 353kg-DS/時	1 台
		遠心脱水機 20m ³ /時	1 台
	汚泥供給ポンプ	φ150/100 0.173~0.519m ³ /分 7.5kW 一軸ネジ式	2 台
φ150/100 0.166~0.5m ³ /分 7.5kW 一軸ネジ式		2 台	

施 設 名		形 状 ・ 能 力	現 況
脱 水 設 備	薬品供給ポンプ	φ40 20～50L/分 1.5kW 一軸ネジ式	2 台
		φ50 21～65L/分 1.5kW 一軸ネジ式	2 台
	薬品溶解タンク	内径2.0m 高さ2.0m 有効容量5.0m ³	2 基
	ケーキ搬送コンベア	巾0.6m 長さ5.5m 出力1.5kW トラフ形コンベア	1 台
		巾0.6m 長さ5.9m 出力1.5kW トラフ形コンベア	1 台
		巾0.6m 長さ8.0m 出力1.5kW トラフ形コンベア	1 台
		巾0.6m 長さ3.3m 出力1.5kW トラフ形コンベア	1 台
巾0.6m 長さ3.8m 出力1.5kW トラフ形コンベア		1 台	
ケーキ貯留ホッパー	容量11m ³ 1.5kW×2 電動カットゲート式	2 基	
返流水ポンプ	φ100/80 1.2m ³ /分 5.5kW 横軸片吸込渦巻ポンプ	2 台	
ボ イ ラ ー 設 備	蒸気ボイラー	炉筒煙管式ボイラー 1200kg/時	2 台
	ガス昇圧ブロワ	2.0Nm ³ /分 950mmAq 2.2kW ブースターファン	2 台
	清缶剤注入設備	78mL/分 2MPa 0.2kW	2 台
	原水ポンプ	φ40/32 0.12m ³ /分 0.75kW 横軸片吸込渦巻ポンプ	2 台
	給水ポンプ	φ40 0.1m ³ /分 5.5kW 片吸込多段渦巻ポンプ	1 台
		φ25 0.03m ³ /分 1.5kW 立軸多段渦巻ポンプ	1 台
軟水装置	3.0m ³ /時 再生時間：2時間 イオン交換樹脂型	2 台	
生 物 脱 臭 設 備	生物脱臭塔	角型充填塔式生物脱臭装置 30m ³ /分	1 基
		角型充填塔式生物脱臭装置 40m ³ /分	1 基
	循環ポンプ	φ40 150L/分 1.5kW	2 台
		φ40 280L/分 0.75kW	2 台
	吸引ファン	30m ³ /分 2.94kPa 3.7kW ターボファン	1 台
		40m ³ /分 2.94kPa 5.5kW ターボファン	1 台
	活性炭吸着塔	立型カートリッジ式活性炭吸着塔 30m ³ /分	1 基
立型カートリッジ式活性炭吸着塔 40m ³ /分		1 基	

6 電気設備

施設名		形状・能力	現況
受配電設備	受電方式	高圧6600V 1回線 受電	
	配電方式	屋内単位閉鎖配電盤	
	変圧器	3相 750kVA 6600/420V	2台
		3相 300kVA 6600/210V	1台
		単相 150kVA 6600/210~105V	1台
		3相 200kVA 6600/420V	2台
		3相 100kVA 6600/210V	1台
		単相 100kVA 6600/210~105V	1台
	直流電源設備	充電器 サイリスタ式3相全波整流	2台
		蓄電池 SNS-100-6 17セル	1式
蓄電池 M S E X-50 54セル		1式	
自家発電設備	発電機	3相交流同期発電機 6600V 出力500kW 60Hz	2台
	原動機	ディーゼルエンジン 545kW 900rpm 水冷4サイクル	1台
		ディーゼルエンジン 595kW 1800rpm 水冷4サイクル	1台
	補機類	空気圧縮機 3.7kW	2台
空気貯留タンク 150L/基		3基	
燃料タンク (A重油) 4000L		1基	

第4章 統計

1 汚水処理統計

(1) 流入下水量

(単位:m³)

月	月合計	日最大	日平均	日数
4月	540,954	21,025	18,032	30
5月	558,622	19,425	18,020	31
6月	558,633	20,024	18,621	30
7月	603,369	21,316	19,464	31
8月	569,854	19,991	18,382	31
9月	573,806	20,078	19,127	30
10月	561,626	19,686	18,117	31
11月	527,901	17,902	17,597	30
12月	535,754	18,716	17,282	31
1月	533,264	18,362	17,202	31
2月	475,308	17,528	16,975	28
3月	532,051	17,724	17,163	31
	6,571,142	21,316	18,003	365

日最大:晴天日最大

(2) 脱水ケーキ処分量

(単位:t)

月	月合計	日最大	日最小	日平均	日数
4月	225.16	20.08	9.45	12.51	18
5月	199.64	20.15	9.34	10.51	19
6月	227.80	20.15	9.50	11.39	20
7月	237.30	20.06	9.88	11.87	20
8月	235.76	19.86	9.01	11.23	21
9月	226.71	19.91	8.91	11.34	20
10月	226.02	19.85	9.00	11.30	20
11月	236.11	19.84	8.84	11.81	20
12月	265.72	20.04	9.46	13.29	20
1月	275.67	19.93	9.51	14.51	19
2月	234.86	19.49	9.46	13.05	18
3月	234.73	19.96	8.97	11.18	21
	2,825.48	20.15	8.84	11.97	236

(3) 電力使用量

(単位:kWh)

月	月合計	日最大	日最小	日平均	日数
4月	314,620	11,090	9,630	10,487	30
5月	336,145	11,450	10,400	10,843	31
6月	321,870	11,461	10,107	10,729	30
7月	326,290	11,193	9,851	10,525	31
8月	327,569	11,265	9,917	10,567	31
9月	315,887	11,262	9,946	10,530	30
10月	316,338	10,770	9,697	10,204	31
11月	278,918	9,929	8,852	9,297	30
12月	289,731	9,893	8,825	9,346	31
1月	289,514	9,804	8,685	9,339	31
2月	265,038	9,945	8,732	9,466	28
3月	282,517	9,695	8,427	9,113	31
	3,664,437	11,461	8,427	10,040	365

(4) 放流水の化学的酸素要求量(COD)

(単位:mg/L)

月	日最大	日最小	日平均	日数
4月	12.3	7.9	10.5	18
5月	11.7	8.9	10.4	19
6月	12.2	7.8	9.9	21
7月	11.6	7.0	8.7	17
8月	11.3	7.4	9.0	20
9月	10.4	7.8	8.8	19
10月	9.9	7.6	8.6	18
11月	10.8	7.3	9.2	20
12月	11.2	7.9	9.3	20
1月	11.5	8.6	10.0	18
2月	12.1	9.5	10.9	18
3月	11.8	9.4	10.7	21
	12.3	7.0	9.7	229

2 水質試験成績

(1) 流入下水

試験項目	4月	5月	6月	7月	8月	9月	10月	11月	12月	1月	2月	3月	平均	最大	最小
pH(水素イオン指数)	7.6	7.6	7.5	7.6	7.6	7.6	7.6	7.8	7.6	7.7	7.7	7.7	7.7	8.0	6.9
BOD(生物化学的酸素要求量)	178	203	141	121	143	146	151	159	161	237	184	160	164	352	98.2
SS(浮遊物質質量)	158	171	142	127	124	134	136	144	146	178	148	145	146	395	72
大腸菌群数	150,000	200,000	170,000	240,000	280,000	270,000	160,000	110,000	92,000	61,000	490,000	88,000	160,000	320,000	33,000
COD(化学的酸素要求量)	89.1	94.4	85.5	76.2	77.4	79.8	83.8	91.3	96.0	118	95.1	90.6	89.6	240	54.1
全窒素	32.5	35.7	30.2	26.5	29.3	26.8	32.2	29.9	30.0	43.6	36.2	34.7	32.3	43.6	26.5
全りん	2.51	2.70	2.20	2.07	2.32	2.07	2.26	2.22	2.21	3.71	2.60	2.56	2.45	3.71	2.07
n-ヘキサン抽出物質(動物植物油系)	35.9	11.0	13.4	11.2	74.0	6.7	9.9	46.3	17.3	237	26.2	34.6	52.0	237	6.7
n-ヘキサン抽出物質(鉱物油系)	1.7	<0.5	1.4	6.0	1.6	1.2	0.9	3.0	1.6	3.6	1.9	2.7	2.1	6.0	<0.5
ニッケル	0.02	<0.01	0.01	0.01	0.02	0.02	0.01	<0.01	<0.01	<0.01	<0.01	<0.01	<0.01	0.02	<0.01
カドミウム及びその化合物	<0.005	<0.005	<0.005	<0.005	<0.005	<0.005	<0.005	<0.005	<0.005	<0.005	<0.005	<0.005	<0.005	<0.005	<0.005
シアン化合物	<0.1	<0.1	<0.1	<0.1	<0.1	<0.1	<0.1	<0.1	<0.1	<0.1	<0.1	<0.1	<0.1	<0.1	<0.1
有機りん化合物	<0.1	<0.1	<0.1	<0.1	<0.1	<0.1	<0.1	<0.1	<0.1	<0.1	<0.1	<0.1	<0.1	<0.1	<0.1
鉛及びその化合物	0.02	<0.01	0.02	0.02	0.02	0.02	<0.01	<0.01	<0.01	0.01	0.01	<0.01	0.01	0.02	<0.01
六価クロム化合物	<0.02	<0.02	<0.02	<0.02	<0.02	<0.02	<0.02	<0.02	<0.02	<0.02	<0.02	<0.02	<0.02	<0.02	<0.02
砒素及びその化合物	<0.005	<0.005	<0.005	<0.005	<0.005	<0.005	<0.005	<0.005	<0.005	<0.005	<0.005	<0.005	<0.005	<0.005	<0.005
水銀及びアルキル水銀その他の水銀化合物	<0.0005	<0.0005	<0.0005	<0.0005	<0.0005	<0.0005	<0.0005	<0.0005	<0.0005	<0.0005	<0.0005	<0.0005	<0.0005	<0.0005	<0.0005
アルキル水銀化合物	不検出	不検出	不検出	不検出	不検出	不検出	不検出	不検出	不検出	不検出	不検出	不検出	不検出	不検出	不検出
ポリ塩化ビフェニル	<0.0005	<0.0005	<0.0005	<0.0005	<0.0005	<0.0005	<0.0005	<0.0005	<0.0005	<0.0005	<0.0005	<0.0005	<0.0005	<0.0005	<0.0005
トリクロロエチレン	<0.002	<0.002	<0.002	<0.002	<0.002	<0.002	<0.002	<0.002	<0.002	<0.002	<0.002	<0.002	<0.002	<0.002	<0.002
テトラクロロエチレン	<0.0005	<0.0005	<0.0005	<0.0005	<0.0005	<0.0005	<0.0005	<0.0005	<0.0005	<0.0005	<0.0005	<0.0005	<0.0005	<0.0005	<0.0005
ジクロロメタン	-	-	<0.002	-	-	<0.002	-	-	<0.002	-	-	-	<0.002	<0.002	<0.002
四塩化炭素	-	-	<0.0002	-	-	<0.0002	-	-	<0.0002	-	-	-	<0.0002	<0.0002	<0.0002
1,2-ジクロロエタン	-	-	<0.0004	-	-	<0.0004	-	-	<0.0004	-	-	-	<0.0004	<0.0004	<0.0004
1,1-ジクロロエチレン	-	-	<0.002	-	-	<0.002	-	-	<0.002	-	-	-	<0.002	<0.002	<0.002
シス-1,2-ジクロロエチレン	-	-	<0.004	-	-	<0.004	-	-	<0.004	-	-	-	<0.004	<0.004	<0.004
1,1,1-トリクロロエタン	-	-	<0.0005	-	-	<0.0005	-	-	<0.0005	-	-	-	<0.0005	<0.0005	<0.0005
1,1,2-トリクロロエタン	-	-	<0.0006	-	-	<0.0006	-	-	<0.0006	-	-	-	<0.0006	<0.0006	<0.0006
1,3-ジクロロプロパン	-	-	<0.0002	-	-	<0.0002	-	-	<0.0002	-	-	-	<0.0002	<0.0002	<0.0002
チウラム	-	-	<0.006	-	-	<0.003	-	-	<0.006	-	-	-	<0.006	<0.006	<0.006
シマジン	-	-	<0.0003	-	-	<0.0003	-	-	<0.003	-	-	-	<0.003	<0.003	<0.003
チオベンカルブ	-	-	<0.002	-	-	<0.002	-	-	<0.002	-	-	-	<0.002	<0.002	<0.002
ベンゼン	-	-	<0.001	-	-	<0.001	-	-	<0.001	-	-	-	<0.001	<0.001	<0.001
セレン及びその化合物	-	-	0.003	-	-	0.003	-	-	<0.002	-	-	-	<0.002	<0.002	<0.002
ほう素及びその化合物	<0.1	<0.1	<0.1	<0.1	<0.1	<0.1	<0.1	<0.1	<0.1	<0.1	<0.1	<0.1	<0.1	<0.1	<0.1
ふっ素及びその化合物	0.3	<0.1	0.2	0.2	0.1	0.3	0.2	0.2	0.1	0.2	0.1	0.2	0.2	0.3	<0.1
アンモニア***※	26	13	25	24	23	24	11	13	19	22	21	15	20	26	11
1,4-ジオキサソ	-	-	<0.05	-	-	<0.05	-	-	<0.05	-	-	-	<0.05	<0.05	<0.05
フェノール類含有量	0.24	0.09	0.13	0.25	0.07	0.04	0.08	0.18	0.08	0.18	0.16	0.35	0.15	0.35	0.04
銅含有量	0.74	0.08	0.67	0.69	0.62	0.93	0.08	0.35	0.32	0.41	0.45	0.14	0.46	0.93	0.08
亜鉛含有量	0.70	0.12	0.61	0.80	0.69	0.95	0.12	0.49	0.32	0.44	0.45	0.18	0.49	0.95	0.12
溶解性鉄含有量	0.17	0.16	0.13	0.26	0.18	0.10	0.16	0.32	0.17	0.22	0.19	0.12	0.18	0.32	0.10
溶解性マンガン含有量	0.02	0.03	0.03	0.03	0.03	0.01	0.03	0.04	0.01	0.02	0.02	0.02	0.02	0.04	0.01
クロム含有量	0.02	<0.02	<0.02	<0.02	0.03	0.03	0.03	0.02	0.02	<0.02	<0.02	<0.02	<0.02	0.03	<0.02
陰イオン界面活性剤	6.00	3.21	3.00	1.56	2.08	1.48	3.04	2.15	2.38	1.54	1.60	2.20	2.52	6.00	1.48

[注] 単位:pHは単位なし。大腸菌群数は(個/mL)。その他はすべて(mg/L)。

各月の値は平均を、最大・最小・平均は全測定の最大・最小・平均を示す。

※アンモニア***アンモニアム化合物、亜硝酸化合物及び硝酸化合物

(2)放流水

試験項目	4月	5月	6月	7月	8月	9月	10月	11月	12月	1月	2月	3月	平均	最大	最小
pH(水素イオン指数)	6.8	6.8	6.7	6.6	6.7	6.7	6.6	6.7	6.6	6.7	6.7	6.8	6.7	6.9	6.5
BOD(生物化学的酸素要求量)	8.3	7.2	3.9	2.3	3.7	1.9	2.3	4.0	3.7	5.8	5.9	7.5	4.7	10.9	<0.2
SS(浮遊物質量)	4	4	3	2	3	2	2	2	3	3	4	4	3	10	<1
大腸菌群数	0	0	0	0	0	0	0	0	0	0	0	0	0	0	0
COD(化学的酸素要求量)	10.5	10.4	9.9	8.7	9.0	8.8	8.6	9.2	9.3	10.0	10.9	10.7	9.7	12.3	7.0
全窒素	11.9	11.4	9.0	9.1	8.9	8.9	8.0	9.4	9.3	13.2	11.7	12.7	10.3	15.9	7.8
全りん	0.96	1.06	1.55	1.05	0.83	1.69	0.69	1.04	1.21	0.99	1.12	1.42	1.13	2.21	0.63
n-ヘキサン抽出物質(動物植物油系)	<0.5	<0.5	<0.5	<0.5	<0.5	<0.5	<0.5	<0.5	<0.5	<0.5	<0.5	<0.5	<0.5	<0.5	<0.5
n-ヘキサン抽出物質(鉱物油系)	<0.5	<0.5	<0.5	<0.5	<0.5	<0.5	<0.5	<0.5	<0.5	<0.5	<0.5	<0.5	<0.5	<0.5	<0.5
ニッケル	<0.01	<0.01	<0.01	<0.01	<0.01	<0.01	<0.01	<0.01	<0.01	<0.01	<0.01	<0.01	<0.01	<0.01	<0.01
カドミウム及びその化合物	<0.005	<0.005	<0.005	<0.005	<0.005	<0.005	<0.005	<0.005	<0.005	<0.005	<0.005	<0.005	<0.005	<0.005	<0.005
シアン化合物	<0.1	<0.1	<0.1	<0.1	<0.1	<0.1	<0.1	<0.1	<0.1	<0.1	<0.1	<0.1	<0.1	<0.1	<0.1
有機りん化合物	<0.1	<0.1	<0.1	<0.1	<0.1	<0.1	<0.1	<0.1	<0.1	<0.1	<0.1	<0.1	<0.1	<0.1	<0.1
鉛及びその化合物	<0.01	<0.01	<0.01	<0.01	<0.01	<0.01	<0.01	<0.01	<0.01	<0.01	<0.01	<0.01	<0.01	<0.01	<0.01
六価クロム化合物	<0.02	<0.02	<0.02	<0.02	<0.02	<0.02	<0.02	<0.02	<0.02	<0.02	<0.02	<0.02	<0.02	<0.02	<0.02
砒素及びその化合物	<0.005	<0.005	<0.005	<0.005	<0.005	<0.005	<0.005	<0.005	<0.005	<0.005	<0.005	<0.005	<0.005	<0.005	<0.005
水銀及びアルキル水銀その他の水銀化合物	<0.0005	<0.0005	<0.0005	<0.0005	<0.0005	<0.0005	<0.0005	<0.0005	<0.0005	<0.0005	<0.0005	<0.0005	<0.0005	<0.0005	<0.0005
アルキル水銀化合物	不検出	不検出	不検出	不検出	不検出	不検出	不検出	不検出	不検出	不検出	不検出	不検出	不検出	不検出	不検出
ボリ塩化ビフェニル	<0.0005	<0.0005	<0.0005	<0.0005	<0.0005	<0.0005	<0.0005	<0.0005	<0.0005	<0.0005	<0.0005	<0.0005	<0.0005	<0.0005	<0.0005
トリクロエチレン	<0.002	<0.002	<0.002	<0.002	<0.002	<0.002	<0.002	<0.002	<0.002	<0.002	<0.002	<0.002	<0.002	<0.002	<0.002
テトラクロエチレン	<0.0005	<0.0005	<0.0005	<0.0005	<0.0005	<0.0005	<0.0005	<0.0005	<0.0005	<0.0005	<0.0005	<0.0005	<0.0005	<0.0005	<0.0005
ジクロメタン	<0.002	<0.002	<0.002	<0.002	<0.002	<0.002	<0.002	<0.002	<0.002	<0.002	<0.002	<0.002	<0.002	<0.002	<0.002
四塩化炭素	<0.0002	<0.0002	<0.0002	<0.0002	<0.0002	<0.0002	<0.0002	<0.0002	<0.0002	<0.0002	<0.0002	<0.0002	<0.0002	<0.0002	<0.0002
1,2-ジクロロエタン	<0.0004	<0.0004	<0.0004	<0.0004	<0.0004	<0.0004	<0.0004	<0.0004	<0.0004	<0.0004	<0.0004	<0.0004	<0.0004	<0.0004	<0.0004
1,1-ジクロロエチレン	<0.004	<0.004	<0.004	<0.004	<0.004	<0.004	<0.004	<0.004	<0.004	<0.004	<0.004	<0.004	<0.004	<0.004	<0.004
シス-1,2-ジクロロエチレン	<0.0005	<0.0005	<0.0005	<0.0005	<0.0005	<0.0005	<0.0005	<0.0005	<0.0005	<0.0005	<0.0005	<0.0005	<0.0005	<0.0005	<0.0005
1,1,1-トリクロロエタン	<0.0006	<0.0006	<0.0006	<0.0006	<0.0006	<0.0006	<0.0006	<0.0006	<0.0006	<0.0006	<0.0006	<0.0006	<0.0006	<0.0006	<0.0006
1,1,2-トリクロロエタン	<0.0002	<0.0002	<0.0002	<0.0002	<0.0002	<0.0002	<0.0002	<0.0002	<0.0002	<0.0002	<0.0002	<0.0002	<0.0002	<0.0002	<0.0002
1,3-ジクロロプロペン	<0.0006	<0.0006	<0.0006	<0.0006	<0.0006	<0.0006	<0.0006	<0.0006	<0.0006	<0.0006	<0.0006	<0.0006	<0.0006	<0.0006	<0.0006
チウラム	<0.0003	<0.0003	<0.0003	<0.0003	<0.0015	<0.0003	<0.0003	<0.0003	<0.0003	<0.0003	<0.0003	<0.0003	<0.0003	<0.0015	<0.0003
シマジン	<0.002	<0.002	<0.002	<0.002	<0.002	<0.002	<0.002	<0.002	<0.002	<0.002	<0.002	<0.002	<0.002	<0.002	<0.002
チオベンカルブ	<0.001	<0.001	<0.001	<0.001	<0.001	<0.001	<0.001	<0.001	<0.001	<0.001	<0.001	<0.001	<0.001	<0.001	<0.001
ベンゼン	<0.002	<0.002	<0.002	<0.002	<0.002	<0.002	<0.002	<0.002	<0.002	<0.002	<0.002	<0.002	<0.002	<0.002	<0.002
セレン及びその化合物	<0.1	<0.1	<0.1	<0.1	<0.1	<0.1	<0.1	<0.1	<0.1	<0.1	<0.1	<0.1	<0.1	<0.1	<0.1
ほう素及びその化合物	<0.1	<0.1	<0.1	<0.1	<0.1	<0.1	<0.1	<0.1	<0.1	<0.1	<0.1	<0.1	<0.1	<0.1	<0.1
ふっ素及びその化合物	<0.1	<0.1	<0.1	<0.1	<0.1	<0.1	<0.1	<0.1	<0.1	<0.1	<0.1	<0.1	<0.1	<0.1	<0.1
アンモニア**※	7	7	7	7	6	6	5	6	6	8	6	6	6	8	5
1,4-ジオキサン	<0.05	<0.05	<0.05	<0.05	<0.05	<0.05	<0.05	<0.05	<0.05	<0.05	<0.05	<0.05	<0.05	<0.05	<0.05
フェノール類含有量	<0.01	<0.01	<0.01	<0.01	<0.01	<0.01	<0.01	<0.01	<0.01	<0.01	<0.01	<0.01	<0.01	<0.01	<0.01
銅含有量	<0.01	<0.01	<0.01	<0.01	<0.01	<0.01	<0.01	<0.01	<0.01	<0.01	<0.01	<0.01	<0.01	<0.01	<0.01
亜鉛含有量	0.03	0.04	0.04	0.04	0.04	0.04	0.04	0.04	0.04	0.04	0.04	0.04	0.04	0.04	0.03
溶解性鉄含有量	0.07	0.04	0.04	0.04	0.06	0.04	0.04	0.04	0.04	0.04	0.05	0.06	0.05	0.07	0.04
溶解性マンガ含有量	0.02	0.02	0.02	0.02	0.02	0.02	0.02	0.02	0.02	0.02	0.02	0.02	0.02	0.02	0.02
クロム含有量	<0.02	<0.02	<0.02	<0.02	<0.02	<0.02	<0.02	<0.02	<0.02	<0.02	<0.02	<0.02	<0.02	<0.02	<0.02
陰イオン界面活性剤	<0.05	<0.05	<0.05	<0.05	<0.05	<0.05	<0.05	<0.05	<0.05	<0.05	<0.05	<0.05	<0.05	<0.05	<0.05
ダイオキシン類	-	-	-	-	-	-	0.00050	-	-	-	-	-	0.00050	-	-

[注] 単位:pHは単位なし。大腸菌群数は(個/cm³)、ダイオキシン類は(pg-TEQ/L)。その他はすべて(mg/L)。

各月の値は平均を、最大・最小・平均は全測定時の最大・最小・平均を示す。

※アンモニア...アンモニウム化合物、亜硝酸化合物及び硝酸化合物

3 処理水の推移

		単位	R2	R3	R4	
流入下水量		千m ³	6,992	6,950	6,571	
処理水放流量		千m ³	6,964	6,881	6,486	
脱水ケーキ処分量		t	2,809	2,629	2,825	
使用電力量		千kWh	3,944	3,815	3,664	
平均 水 質	流入下水	BOD	mg/L	157	156	164
		SS	mg/L	136	143	146
		大腸菌群数	個/mL	1.3×10 ⁵	1.7×10 ⁵	1.6×10 ⁵
		COD	mg/L	81.9	84.9	89.6
		全窒素	mg/L	34.0	30.8	32.3
		全りん	mg/L	2.52	2.46	2.45
	放流水	BOD	mg/L	3.1	4.6	4.7
		SS	mg/L	4	3	3
		大腸菌群数	個/mL	0	0	0
		COD	mg/L	9.2	8.7	9.7
		全窒素	mg/L	9.4	10.1	10.3
		全りん	mg/L	1.73	1.43	1.13

(放流水質基準)

項目名	単位	排水基準	計画放流水質※
BOD	mg/L	日平均 15以下 [下水道法]	15
SS	mg/L	日平均 40以下 [下水道法]	---
大腸菌群数	個/mL	日平均 3000以下 [下水道法]	---
COD	mg/L	22.0 [総量規制基準算出式のC値平均]	10
全窒素	mg/L	22.3 [総量規制基準算出式のC値平均]	20
全りん	mg/L	2.07 [総量規制基準算出式のC値平均]	2.1

※「宇治市公共下水道事業計画(変更)(東宇治処理区)平成30年度」より
 全水処理施設が高度処理方式への変更完了時(急速ろ過なし)の計画放流水質

4 管渠施設維持統計

区分 月別	補修工事										
	管渠		取付管		人孔				公共污水ます		舗装
	布設替 (m)	修繕 (件)	布設替 (件)	修繕 (件)	蓋取替 (件)	上部調整 (件)	修繕 (件)	足掛金物 取替 (本)	布設替 (件)	修繕 (件)	道路陥没 (件)
4月			6	1	3	1	1		6	1	
5月			4		3				4	1	
6月	22		3		7				3		
7月			5	1	3				5		
8月			4	2	1				6	1	
9月			7	1	1		2		7	2	
10月			7	1					5	7	
11月			9		3		1		5		
12月			6		26	3	1		5		
1月			4		7				5	1	
2月			3						4	1	
3月			5		11				4	1	
計	22	0	63	6	65	4	5	0	59	15	0

区分 月別	関連工事との立会・移設工事				取付管 新設 (件)	清掃				調査委託		
	立会 (件)	本管 移設 (m)	取付管 移設 (件)	人孔上 部調整 (件)		本管清掃		取付管清掃		目視 調査 (m)	TVカメ ラ調査 (m)	誤接 調査 (戸)
						延長 (m)	泥土量 (m ³)	清掃 (件)	調査 (件)			
4月				3		53		1	2			
5月			11	1				2	1			
6月			8	16					2			
7月	1			4					1			
8月			6	23		93		2	2			
9月			6	4					3			
10月			6	9				2	1			
11月			9	8		7,058	1.0		1		10,624	
12月			11	5		1,388		2	1		4,313	
1月			2	3					2			
2月				13				6	3			
3月				21				1				
計	1	0	59	110	0	8,592	1.0	16	19	0	14,937	0

管渠の年度別延長

単位:m ※上段の数値は累計

年度	56 (昭和 1981)	57 (1982)	58 (1983)	59 (1984)	60 (1985)	61 (1986)	62 (1987)	63 (1988)	平成 元 (1989)	2 (1990)	3 (1991)	4 (1992)	5 (1993)	6 (1994)	7 (1995)
東宇治 処理区	413.70	928.65	1,787.18	3,768.00	9,065.80	24,514.84	34,040.12	43,200.69	49,907.23	55,599.63	59,295.45	63,436.53	67,268.78	70,859.83	75,659.72
洛南 処理区	413.70	514.95	858.53	1,980.82	5,297.80	15,449.04	9,525.28	9,160.57	6,706.54	5,692.40	3,695.82	4,141.08	3,832.25	3,591.05	4,799.89
計	413.70	928.65	1,787.18	4,037.16	9,432.04	26,181.50	38,021.31	51,180.14	71,250.59	86,509.28	96,378.74	104,572.19	116,284.06	126,318.78	137,835.39
計	413.70	514.95	858.53	2,249.98	5,394.88	16,749.46	11,839.81	13,158.83	20,070.45	15,258.69	9,869.46	8,193.45	11,711.87	10,034.72	11,516.61

年度	8 (平成 1996)	9 (1997)	10 (1998)	11 (1999)	12 (2000)	13 (2001)	14 (2002)	15 (2003)	16 (2004)	17 (2005)	18 (2006)	19 (2007)	20 (2008)	21 (2009)	22 (2010)
東宇治 処理区	78,199.86	86,905.37	93,016.15	103,078.84	111,703.88	122,765.36	132,960.38	141,346.17	151,210.86	153,216.89	159,744.89	163,629.80	166,361.27	170,983.71	173,346.14
洛南 処理区	2,540.14	8,705.51	6,110.78	10,062.69	8,625.04	11,061.48	10,195.02	8,385.79	9,864.69	2,006.03	6,528.00	3,884.91	2,731.47	4,622.44	2,362.43
計	70,999.21	88,754.77	99,377.45	112,563.99	122,695.86	128,848.21	140,042.92	149,008.39	156,810.13	163,462.06	173,269.06	185,256.44	195,479.76	207,796.30	230,784.78
計	149,199.07	175,660.14	192,393.60	215,642.83	234,399.74	251,613.57	273,003.30	290,354.56	308,020.99	316,678.95	333,013.95	348,886.24	361,841.03	378,780.01	404,130.92
計	11,363.68	26,461.07	16,733.46	23,249.23	18,756.91	17,213.83	21,389.73	17,351.26	17,666.43	8,657.96	16,335.00	15,872.29	12,954.79	16,988.98	25,350.91

年度	23 (平成 2011)	24 (2012)	25 (2013)	26 (2014)	27 (2015)	28 (2016)	29 (2017)	30 (2018)	令和 元 (2019)	2 (2020)	3 (2021)	4 (2022)
東宇治 処理区	176,264.79	178,143.06	181,512.02	183,798.25	185,900.51	194,672.13	194,858.77	196,203.43	196,635.32	196,787.73	196,860.31	197,108.49
洛南 処理区	240,977.81	250,398.49	267,082.44	286,279.20	302,039.86	313,034.97	323,422.10	330,249.14	338,136.19	343,817.59	350,744.45	355,220.02
計	10,193.03	9,420.68	16,683.95	19,196.76	15,760.66	10,995.11	10,387.13	6,827.04	7,887.05	5,681.40	6,926.86	4,475.57
計	417,242.60	428,541.55	448,594.46	470,077.45	487,940.37	507,707.10	518,280.87	526,452.57	534,771.51	540,605.32	547,604.76	552,328.51
計	13,111.68	11,298.95	20,052.91	21,482.99	17,862.92	19,766.73	10,573.77	8,171.70	8,318.94	5,833.81	6,999.44	4,723.75

5 排水設備統計

排水設備工事の内訳

(単位:件)

区分	月												計	
	4	5	6	7	8	9	10	11	12	1	2	3		
売 了	汲取便所改造 (東宇治処理区)	8	7	7	7	6	2	5	2	7	1	1	5	58
	(洛南処理区)	1	2	0	1	0	0	1	0	1	0	0	1	7
	浄化槽接続替 (東宇治処理区)	41	36	40	30	24	32	31	33	20	24	25	39	375
	(洛南処理区)	5	1	2	8	1	2	4	3	4	4	2	7	43
	ゴミプラ接続替 (東宇治処理区)	36	35	38	22	23	30	27	30	16	20	23	32	332
	(洛南処理区)	0	0	0	0	0	0	0	0	0	0	0	0	0
	新築による水洗便所 (東宇治処理区)	28	27	23	14	21	12	20	21	18	16	17	24	241
	(洛南処理区)	7	6	8	1	5	3	5	4	5	3	3	6	56
	増設 (東宇治処理区)	21	21	15	13	16	9	15	17	13	13	14	18	185
	(洛南処理区)	0	0	0	0	0	0	0	0	0	0	0	0	0
了	改造 (東宇治処理区)	20	19	22	24	19	24	28	26	25	14	31	277	
	(洛南処理区)	10	9	7	7	3	6	7	10	12	6	8	93	
	その他 (東宇治処理区)	10	10	15	17	16	18	21	16	17	13	8	23	184
	(洛南処理区)	0	0	0	0	0	0	0	0	0	0	0	0	0
	合計 (東宇治処理区)	97	89	92	75	70	70	84	82	70	66	57	99	951
	(洛南処理区)	23	18	17	17	9	11	17	17	18	19	11	22	199
	受 付	74	71	75	58	61	59	67	65	52	47	46	77	752
	計画確認申請件数 (東宇治処理区)	92	90	98	79	67	70	85	83	60	63	70	85	942
	(洛南処理区)	12	7	24	15	17	11	19	18	17	14	19	19	192
	受 付	80	83	74	64	50	59	66	65	43	49	51	66	750

6 下水道使用料調定状況

用途	件数(件)				下水道使用料(円)			
	水道水		井水		水道水	井水	合計	
	水道水	水道水・井水	水道水	井水				
一般用	285,332	333	447	286,112	15,297,229	897,854	16,195,083	2,950,701,807
低所得者用	20,949	4	6	20,959	610,220	304	610,524	52,282,776
公衆浴場用	6	12	0	18	6,314	18,016	24,330	1,324,441
一時使用用	0	0	0	0	0	0	0	0
合計	306,287	349	453	307,089	15,913,763	916,174	16,829,937	3,004,309,024

用途	件数(件)				下水道使用料(円)			
	水道水		井水		水道水	井水	合計	
	水道水	水道水・井水	水道水	井水				
一般用	289,724	326	449	290,499	15,320,803	915,030	16,235,833	2,969,343,708
低所得者用	21,014	6	6	21,026	598,079	348	598,427	51,628,979
公衆浴場用	7	6	0	13	2,484	33,095	35,579	2,033,078
一時使用用	0	0	0	0	0	0	0	0
合計	310,745	338	455	311,538	15,921,366	948,473	16,869,839	3,023,005,765

用途	件数(件)				下水道使用料(円)			
	水道水		井水		水道水	井水	合計	
	水道水	水道水・井水	水道水	井水				
一般用	300,514	340	435	301,289	15,335,726	862,878	16,198,604	2,939,582,516
低所得者用	14,014	4	3	14,021	393,975	180	394,155	34,013,738
公衆浴場用	6	6	0	12	3,175	62,275	65,450	3,803,457
一時使用用	0	0	0	0	0	0	0	0
合計	314,534	350	438	315,322	15,732,876	925,333	16,658,209	2,977,399,711

第5章 公共下水道の財政

1 決算状況の推移

(1) 損益計算書(税抜き)

(単位:千円)

	H30	R1	R2	R3	R4
下水道事業収益(A)	5,114,245	5,110,025	5,333,101	5,260,750	5,277,282
営業収益	2,704,341	2,736,203	2,812,338	2,842,632	2,801,277
下水道使用料	2,635,718	2,663,602	2,731,309	2,748,308	2,706,848
雨水処理負担金	68,193	71,488	80,437	93,792	93,982
その他営業収益	430	1,113	592	532	447
営業外収益	2,409,137	2,373,610	2,520,575	2,417,396	2,474,539
受取利息及び配当金	3	4	4	4	5
他会計補助金	747,382	710,093	822,713	733,140	819,068
補助金	0	0	967	0	0
長期前受金戻入	1,651,885	1,653,939	1,688,214	1,676,451	1,649,614
雑収益	9,867	9,574	8,677	7,801	5,852
特別利益	767	212	188	722	1,466
過年度損益修正益	767	212	188	722	1,466
下水道事業費用(B)	5,094,543	5,092,772	5,288,682	5,260,750	5,277,281
営業費用	4,362,097	4,402,519	4,631,304	4,651,416	4,700,863
管渠維持管理費	86,455	83,507	102,475	120,473	112,257
ポンプ場等(雨水)維持管理費	22,701	23,376	29,865	31,388	28,359
処理場維持管理費	272,534	288,049	335,401	327,917	356,736
流域下水道維持管理費	531,278	560,910	609,750	625,440	651,744
下水道普及費	14,732	13,554	13,984	9,182	8,237
特定環境保全公共下水道維持管理費	51,627	1,694	1,976	1,885	2,118
総係費	333,312	359,449	370,710	365,344	395,225
減価償却費	3,046,373	3,071,463	3,127,268	3,124,457	3,108,695
その他営業費用	3,085	517	39,875	45,330	37,492
営業外費用	726,099	685,444	649,870	602,222	568,542
支払利息及び企業債取扱諸費	720,737	677,640	637,074	592,193	556,973
雑支出	5,362	7,804	12,796	10,029	11,569
特別損失	6,347	4,809	7,508	7,112	7,876
過年度損益修正損	6,347	4,809	7,508	7,112	7,876
その他特別損失	0	0	0	0	0
当年度純損益(A-B)	19,702	17,253	44,419	0	1

(2)資本的收入及び支出(税抜き)

(単位:千円)

	H30	R1	R2	R3	R4
資本的收入	3,795,526	4,366,917	4,366,800	4,737,104	3,718,318
企業債	2,045,900	2,364,600	2,302,300	2,317,600	1,857,900
企業債	2,045,900	2,364,600	2,302,300	2,317,600	1,857,900
国庫補助金	1,014,453	1,184,952	1,461,436	1,690,830	995,345
国庫補助金	1,014,453	1,184,952	1,461,436	1,690,830	995,345
他会計出資金	394,656	536,560	307,275	448,488	587,650
他会計出資金	394,656	536,560	307,275	448,488	587,650
他会計補助金	299,041	279,815	291,575	280,186	250,678
他会計補助金	299,041	279,815	291,575	280,186	250,678
負担金等	41,167	0	0	0	26,745
工事負担金	41,167	0	0	0	26,745
その他資本的收入	309	990	4,214	0	0
その他資本的收入	309	990	4,214	0	0
資本的支出	5,183,038	5,618,576	5,738,780	6,122,049	5,156,533
建設改良費	3,057,101	3,422,749	3,529,757	3,791,984	2,738,863
管渠(汚水)建設費	1,911,107	1,800,990	1,729,401	1,668,999	1,095,927
管渠等(雨水)建設費	584,112	683,212	353,436	1,069,579	809,730
処理場建設費	507,790	794,966	1,307,064	893,222	751,955
流域下水道建設費	54,092	143,581	139,856	160,184	81,251
企業債償還金	2,125,937	2,195,827	2,209,023	2,330,065	2,417,670
企業債償還金	2,125,937	2,195,827	2,209,023	2,330,065	2,417,670

2 貸借対照表

資産の部

(単位:千円)

	H30	R1	R2	R3	R4
資産	94,460,050	94,657,000	95,111,281	97,210,609	95,285,391
固定資産	92,664,577	93,064,944	93,489,366	94,182,519	93,844,671
有形固定資産	89,404,488	89,900,079	90,333,538	91,042,671	90,704,157
土地	3,147,885	3,147,885	3,147,885	3,147,885	3,148,419
建物	3,604,297	3,476,626	3,349,648	3,234,504	3,109,637
構築物	73,266,950	73,876,155	74,328,170	73,439,067	72,786,812
機械及び装置	5,306,825	4,803,134	5,331,924	5,456,326	4,956,447
工具器具及び備品	1,114	897	690	483	275
建設仮勘定	4,077,417	4,595,382	4,175,221	5,764,406	6,702,567
無形固定資産	3,260,089	3,164,865	3,155,828	3,139,848	3,140,514
施設利用権	3,260,089	3,164,865	3,155,828	3,139,848	3,140,514
流動資産	1,795,473	1,592,056	1,621,915	3,028,090	1,440,720
現金預金	886,310	498,472	553,364	2,062,430	201,876
未収金	912,792	1,096,650	1,071,692	968,332	1,242,088
貸倒引当金	△ 3,629	△ 3,066	△ 3,141	△ 2,672	△ 3,244

負債・資本の部

(単位:千円)

	H30	R1	R2	R3	R4
負債・資本	94,460,050	94,657,000	95,111,281	97,210,609	95,285,391
負債	85,394,981	85,038,117	85,140,704	86,791,545	84,278,141
固定負債	39,634,063	39,789,639	39,761,874	39,661,804	39,122,501
企業債	39,634,063	39,789,639	39,761,874	39,661,804	39,122,501
流動負債	3,868,872	3,601,924	3,741,574	5,287,181	3,719,288
企業債	2,195,828	2,209,023	2,330,065	2,417,670	2,397,203
未払金	1,645,321	1,356,380	1,381,457	2,763,560	1,292,166
引当金	27,623	28,816	29,952	28,605	26,659
賞与引当金	27,623	28,816	29,952	28,605	26,659
その他流動負債	100	7,705	100	77,346	3,260
預り金	100	7,705	100	77,346	3,260
繰延収益	41,892,046	41,646,554	41,637,256	41,842,560	41,436,352
長期前受金	48,541,520	49,949,026	51,556,338	53,337,838	54,552,936
収益化累計額	△ 6,649,474	△ 8,302,472	△ 9,919,082	△ 11,495,278	△ 13,116,584
資本	9,065,069	9,618,883	9,970,577	10,419,064	11,007,250
資本金	6,949,675	7,486,236	7,793,511	8,241,998	8,829,649
剰余金	2,115,394	2,132,647	2,177,066	2,177,066	2,177,601
資本剰余金	2,177,066	2,177,066	2,177,066	2,177,066	2,177,600
国庫補助金	1,663,692	1,663,692	1,663,692	1,663,692	1,663,692
他会計補助金	245,225	245,225	245,225	245,225	245,225
受贈財産評価額	0	0	0	0	534
その他資本剰余金	268,149	268,149	268,149	268,149	268,149
利益剰余金	△ 61,672	△ 44,419	0	0	1
当年度未処分利益剰余金	△ 61,672	△ 44,419	0	0	1

3 建設費の推移

(1) 汚水関係

(単位:千円)

	東宇治処理区		洛南処理区	合 計	左の財源内訳			
	処理場	管 渠	管 渠		国庫補助金	府補助金	起 債	一般財源他
S52~63	7,929,881	6,157,504	2,616,065	16,703,450	7,220,211	0	8,422,910	1,060,329
H1	268,000	992,418	801,109	2,061,527	909,004	0	1,039,100	113,423
2	0	721,516	1,224,936	1,946,452	777,110	0	1,060,100	109,242
3	106,000	521,530	1,741,464	2,368,994	606,450	0	1,590,850	171,694
4	158,000	774,455	2,344,900	3,277,355	1,035,600	13,100	2,001,800	226,855
5	463,000	1,430,771	2,229,112	4,122,883	1,321,033	39,000	2,412,360	350,490
6	200,000	1,279,619	2,547,422	4,027,041	1,736,467	18,000	1,904,800	367,774
7	188,000	1,933,979	2,311,950	4,433,929	1,825,240	16,300	2,162,300	430,089
8	477,600	2,134,820	2,084,089	4,696,509	1,905,900	41,700	2,489,200	259,709
9	266,000	2,152,000	2,010,433	4,428,433	1,622,020	22,100	2,487,700	296,613
10	606,710	2,205,000	2,269,968	5,081,678	2,058,650	6,300	2,805,600	211,128
11	1,529,290	2,872,400	2,512,936	6,914,626	1,993,223	146,000	4,338,300	437,103
12	740,000	1,914,409	2,519,490	5,173,899	1,709,889	0	3,178,400	285,610
13	648,000	1,542,600	1,946,386	4,136,986	1,485,871	0	2,438,100	213,015
14	400,000	1,208,637	1,822,660	3,431,297	1,150,691	0	2,113,900	166,706
15	358,428	590,940	937,054	1,886,422	590,910	0	1,194,300	101,212
16	484,822	524,928	1,353,199	2,362,949	759,156	0	1,470,800	132,993
17	1,151,378	439,792	2,144,194	3,735,364	1,458,220	0	2,079,400	197,744
18	484,000	591,009	1,891,266	2,966,275	922,300	0	1,999,200	44,775
19	168,000	538,212	2,240,763	2,946,975	755,510	0	2,168,300	23,165
20	596,485	346,435	1,770,543	2,713,463	859,850	0	1,850,200	3,413
21	892,290	381,726	1,635,117	2,909,133	1,054,240	0	1,799,300	55,593
22	1,000,800	297,086	1,360,511	2,658,397	963,110	0	1,659,800	35,487
23	1,065,310	355,039	1,419,069	2,839,418	1,002,250	0	1,817,200	19,968
24	687,408	392,349	1,691,801	2,771,558	875,100	0	1,846,400	50,058
25	976,160	408,905	2,451,583	3,836,648	1,221,318	0	2,611,600	3,730
26 ※1	931,689	448,704	2,584,909	3,965,302	1,217,916	0	2,735,800	11,586
27 ※2	479,105	312,056	2,901,972	3,693,133	932,764	0	2,636,100	124,269
28	250,196	226,304	2,104,379	2,580,879	624,381	0	1,847,400	109,098
29	298,833	173,066	2,263,746	2,735,645	884,551	0	1,726,000	125,094
30	546,330	175,703	1,851,388	2,573,421	773,767	0	1,629,800	169,854
R1	857,076	4,029	1,926,420	2,787,525	874,654	0	1,779,900	132,971
2	1,435,447	96,025	1,768,199	3,299,671	1,303,191	0	1,923,700	72,780
3	979,902	148,844	1,653,924	2,782,670	1,131,036	0	1,529,600	122,034
4	824,681	191,218	1,001,208	2,017,107	649,352	0	1,231,900	135,855
計	28,448,821	34,484,028	67,934,165	130,867,014	46,210,935	302,500	77,982,120	6,371,459

※1 平成26年度は平成27年度特例的の支出を含む。
 ※2 平成27年度からは損益勘定留保資金等を示す。

(2) 雨水関係

(単位:千円)

	東宇治処理区	洛南処理区	合 計	左の財源内訳			
	管 渠 等	管 渠 等		国庫補助金	府補助金	起 債	一般財源他
H17	78,181	0	78,181	27,000	0	47,200	3,981
18	58,735	0	58,735	23,000	0	35,700	35
19	31,791	11,000	42,791	12,500	0	30,200	91
20	117,123	31,000	148,123	37,500	0	110,600	23
21	0	600	600	300	0	300	0
22	0	406,300	406,300	203,150	0	203,100	50
23	0	290,096	290,096	137,050	0	151,100	1,946
24	0	94,441	94,441	36,850	0	57,300	291
25	0	14,700	14,700	0	0	0	14,700
26※1	0	83,492	83,492	6,458	0	71,000	6,034
27※2	0	159,690	159,690	52,806	0	105,900	984
28	0	157,192	157,192	44,154	0	112,900	138
29	1,850	509,579	511,429	172,296	0	336,300	2,833
30	9,800	618,443	628,243	240,686	0	359,900	27,657
R1	31,251	711,054	742,305	310,298	0	427,800	4,207
2	12,011	372,174	384,185	158,245	0	225,100	840
3	171,269	1,004,247	1,175,516	559,794	0	612,900	2,822
4	308,279	582,422	890,701	345,993	0	536,900	7,808
計	820,290	5,046,430	5,866,720	2,368,080	0	3,424,200	74,440

※1 平成26年度は平成27年度特例的の支出を含む。

※2 平成27年度からは損益勘定留保資金等を示す。

4 下水道管理費の状況（税抜き）

（単位：千円）

		H30	R1	R2	R3	R4
管渠費	修繕費	0	532	920	341	813
	委託料	18,571	3,680	21,857	22,055	22,656
	その他	119,512	80,989	81,674	99,962	90,906
	計	138,083	85,201	104,451	122,358	114,375
ポンプ場費	動力費	3,920	3,358	3,407	3,856	4,087
	修繕費	2,002	3,231	4,786	2,477	460
	委託料	16,270	16,292	21,258	24,589	23,295
	その他	509	495	414	466	517
	計	22,701	23,376	29,865	31,388	28,359
処理場費	動力費	61,249	57,492	52,426	55,683	77,777
	修繕費	20,010	18,042	22,986	14,219	9,910
	薬品費	9,961	12,450	12,822	13,955	14,909
	委託料	177,403	196,984	244,570	241,187	251,061
	その他	3,911	3,081	2,597	2,873	3,079
	計	272,534	288,049	335,401	327,917	356,736
その他	職員給与費	190,101	201,954	211,238	206,134	210,085
	流域下水道管理費	531,278	560,910	609,750	625,440	651,744
	委託料	8,347	7,173	17,259	7,505	8,434
	その他	162,956	177,365	177,789	174,474	199,765
	計	892,682	947,402	1,016,036	1,013,553	1,070,028
維持管理費合計		1,326,000	1,344,028	1,485,753	1,495,216	1,569,498

5 経営・財務分析に関する調べ

	R2	R3	R4	算出方式	解説	
晴天時最大稼働率 (東宇治浄化センター)	%	90.8	97.2	81.4	$\frac{\text{現在晴天時最大処理水量}}{\text{現在晴天時処理能力}} \times 100$	晴天時の1日処理能力に対する1日最大処理水量の割合を示すものであり、高いほど望ましいが、90%を大きく超える場合は処理施設の能力が限界に近づいていることを意味している。
施設利用率 (東宇治浄化センター)	%	71.5	68.6	66.6	$\frac{\text{現在晴天時平均処理水量}}{\text{現在晴天時処理能力}} \times 100$	晴天時の施設能力に対する平均処理水量の割合であり、施設能力と水需要の整合性(能力過剰、能力不足など)を示す。
使用料単価(1m ³ 当たり)	円	162.3	162.9	162.5	$\frac{\text{使用料収入}}{\text{年間総有収水量}} \times 100$	処理した汚水のうち、下水道使用料収入の対象となった水量1m ³ あたりの使用料収入を示す。
処理原価(1m ³ 当たり)	円	179.4	169.2	167.8	$\frac{\text{汚水処理費}}{\text{年間総有収水量}} \times 100$ (維持管理費 + 資本費)	有収水量1m ³ あたりの汚水処理にどれだけの費用を要したかを示す。
経費回収率 (処理原価回収率)	%	90.5	96.3	96.8	$\frac{\text{使用料収入}}{\text{汚水処理費}} \times 100$	汚水処理費に対する使用料収入の割合であり、汚水処理に要する費用をどの程度使用料収入で賄えているかを示す。
有収率	%	84.4	87.4	89.8	$\frac{\text{年間総有収水量}}{\text{年間総処理水量}} \times 100$	処理水量に対する有収水量の割合であり、施設の稼働が収益につながっているか否かを示す。
総収支比率 (総収益対総費用比率)	%	100.8	100.0	100.0	$\frac{\text{総収益}}{\text{総費用}} \times 100$	総収益と総費用を対比したものであり、収益と費用の相対的な関連を示すものである。100%以上が望ましい。
経常収支比率 (経常収益対経常費用比率)	%	101.0	100.1	100.1	$\frac{\text{経常収益}}{\text{経常費用}} \times 100$	経常費用に対する経常収益の割合であり、使用料収入や一般会計繰入金等の経常的な収益により、維持管理費や支払利息等の経常的な費用をどの程度賄えているかを示す。
営業収支比率 (営業収益対営業費用比率)	%	60.7	61.1	59.6	$\frac{\text{営業収益} - \text{受託工事収益}}{\text{営業費用} - \text{受託工事費用}} \times 100$	業務活動によってもたらされた営業収益と、それに要した営業費用とを対比して業務活動の能率を示すものであり、経営活動の収支の均衡が判断される。100%以上が望ましい。
累積欠損金比率	%	0.0	0.0	0.0	$\frac{\text{当年度末処理欠損金}}{\text{営業収益} - \text{受託工事収益}} \times 100$	営業活動により生じた損失で、複数年度にわたって累積した損失の状況を示す。
不良債務比率	%	0.0	0.0	0.0	$\frac{\text{不良債務}}{\text{営業収益} - \text{受託工事収益}} \times 100$	営業収益に対する不良債務の割合を示すもので、収益的収支における赤字だけでなく資本的収支の赤字も含め、どの程度資本不足の状態にあるかを示す。
自己資本構成比率	%	54.3	53.8	55.0	$\frac{\text{自己資本}}{\text{総資産}} \times 100$	負債・資本合計に占める自己資本の割合を示すもので比率は大きいほど経営の安全性が高い。公営企業では企業債で施設建設を行うことが多く、全般的に低率である。
固定資産対長期資本比率	%	102.3	102.5	102.5	$\frac{\text{固定資産}}{\text{自己資本} + \text{固定負債}} \times 100$	固定資産への投資の健全性を示すもので、100%以下が望ましい。100%を超えた場合は、固定資産の一部が一時借入金などの流動負債によって調達されたことを示す。
流動比率	%	43.3	57.3	38.7	$\frac{\text{流動資産}}{\text{流動負債}} \times 100$	流動負債に対する流動資産の割合であり、短期的な支払能力を示す。

		R2	R3	R4	算出方式	解説
企業債償還元金 対減価償却費比率	%	153.5	160.9	165.7	$\frac{\text{企業債償還元金}}{\text{当年度減価償却費} - \text{長期前受金戻入}} \times 100$	企業債元金がその補てん財源である減価償却費に占める割合を表し、比率が低いほどよい。 ※借換による企業債償還額は除く
企業債償還元金 対使用料収入比率	%	80.9	84.8	89.3	$\frac{\text{企業債償還元金}}{\text{使用料収入}} \times 100$	企業債発行額が事業規模に対し適正かどうかを判断する基準であり、比率が低いほどよい。 ※借換による企業債償還額は除く
企業債利息 対使用料収入比率	%	23.0	21.4	20.5	$\frac{\text{企業債利息}}{\text{使用料収入}} \times 100$	企業債利息がどの程度経営の圧迫要因になっているかを示すものであり、比率が低いほどよい。
企業債元利償還金 対使用料収入比率	%	103.9	106.2	109.8	$\frac{\text{企業債元利償還金}}{\text{使用料収入}} \times 100$	企業債の元利返済がどの程度経営の圧迫要因になっているかを示すものであり、比率が低いほど企業債への依存度は小さい。 ※借換による企業債償還額は除く
職員給与費 対使用料収入比率	%	7.7	7.5	7.8	$\frac{\text{損益勘定支弁職員給与費}}{\text{使用料収入}} \times 100$	職員給与費の使用料収入に対する割合を表す指標であり、比率が高いほど固定費の割合が高いことを示す。
企業債残高対事業規模比率	%	1377.0	1353.1	1342.3	$\frac{\text{企業債現在高合計} - \text{一般会計負担額}}{\text{営業収益} - \text{受託工事収益} - \text{雨水処理負担金}} \times 100$	使用料収入に対する企業債残高の割合であり、将来的な企業債の返済負担の大きさを示す。
有形固定資産減価償却率	%	17.3	19.7	22.3	$\frac{\text{有形固定資産減価償却累計額}}{\text{有形固定資産のうち償却対象資産の帳簿原価}} \times 100$	有形固定資産の取得価額に対する減価償却累計額の割合であり、有形固定資産全体の老朽化度合いを示す。
管渠老朽化率	%	3.6	3.5	3.2	$\frac{\text{法定耐用年数を経過した管渠延長}}{\text{下水道布設延長}} \times 100$	管渠全体(延長)のうち、法定耐用年数を超過した管渠(延長)の割合であり、管渠の老朽化度合いを示す。
管渠改善率	%	0.1	0.0	0.1	$\frac{\text{改善(更新・改良・修繕)管渠延長}}{\text{下水道布設延長}} \times 100$	管渠全体(延長)のうち、当該年度に更新された管渠(延長)の割合であり、管渠の更新投資の実施度合いを示す。
接続率(人口)	%	88.4	89.0	89.3	$\frac{\text{現在接続済人口}}{\text{現在処理区域内人口}} \times 100$	処理区域内人口に対する下水道接続者数の割合であり、下水道を利用できる地域に住んでいる住民のうち、どの程度の住民が実際に下水道に接続しているかを示す。
接続率(戸数)	%	83.7	84.1	84.4	$\frac{\text{現在接続済戸数}}{\text{現在処理区域内戸数}} \times 100$	処理区域内戸数に対する下水道接続戸数の割合であり、下水道を利用できる地域の戸数のうち、どの程度の戸数が実際に下水道に接続しているかを示す。

第6章 組織機構

【上下水道部】

令和5年4月1日現在

(107人)※併任職員除く

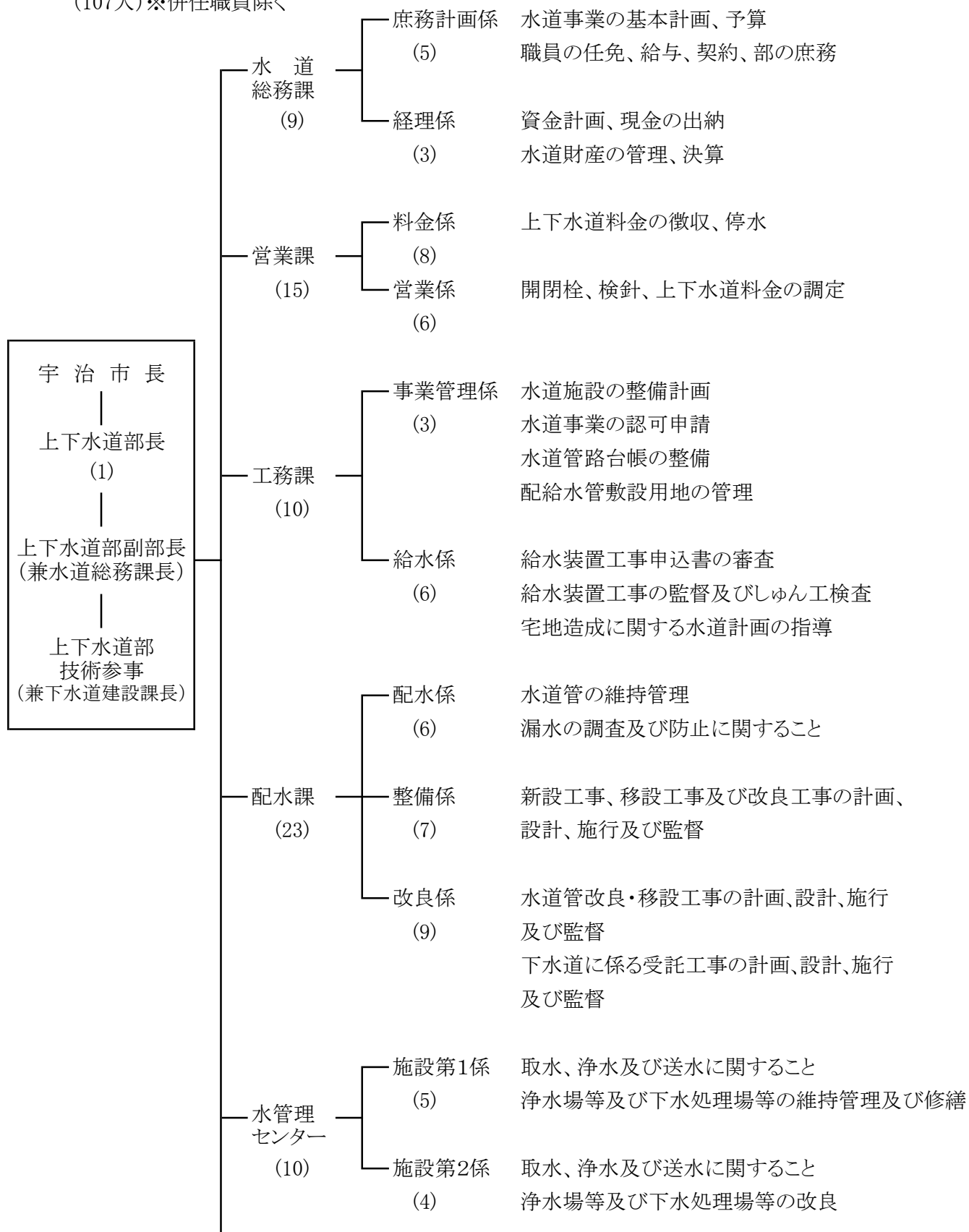

下水道 計画課 (9)	庶務係 (4)	下水道事業の予算、決算、資金計画、契約 下水道事業の庶務
	計画係 (4)	下水道事業(汚水)の計画に関すること 下水道事業(汚水)の認可申請
下水道 建設課 (12)	事業第1係 (5)	下水道(汚水)の管きょ建設に係る設計及び工事 (主に榎島処理分区除く洛南処理区) 下水道(汚水)の管きょの維持及び修繕 (再構築に係る設計及び工事に限る)
	事業第2係 (6)	下水道(汚水)の管きょ建設に係る設計及び工事 (主に東宇治処理区、榎島処理分区)
下水道 管理課 (18)	管理係 (10)	下水道(汚水)の管きょの維持及び修繕 (再構築に係る設計及び工事を除く) 下水道台帳の整備
	普及係 (7)	水洗便所及び排水設備の普及促進 排水設備工事に伴う確認申請の受付、完了検査
治水 対策課 (3)	計画係 (2)	下水道事業(雨水)の計画に関すること 下水道事業(雨水)の認可申請

- ※ 1. ()内は職員定数
2. 治水対策課職員は建設部と併任

宇治市の概況

(令和5年3月31日現在)

市制施行	昭和26年3月1日
行政区域面積	6,754 ha
都市計画区域面積	4,654 ha
市街化区域面積	2,220 ha
市街化調整区域面積	2,434 ha
人口	181,616 人
世帯数	85,286 世帯

公共下水道統計年報

宇治市上下水道部下水道計画課
宇治市宇治琵琶33番地

TEL 0774-20-8797

FAX 0774-21-0409